

ИМОЛТА³ Pro
ПРОФЕССИОНАЛЬНОЕ ОСВЕЩЕНИЕ

WOLTAPro – бренд профессионального светотехнического оборудования, разработанного в России с учетом потребностей современного электротехнического рынка.

Широкий ассортимент, гибкая ценовая и коммерческая политика позволили бренду WOLTA®Pro в рекордные сроки занять одну из лидирующих позиций среди производителей светотехники.

Ассортиментная матрица бренда разработана с учетом самого широкого круга задач по освещению и включает в себя: офисно-административное, промышленное и уличное освещение.



СОДЕРЖАНИЕ

НАРУЖНОЕ ОСВЕЩЕНИЕ

ДКУ04 ТРАССА.....	8
ДКУ05 МАГИСТРАЛЬ.....	12
ДКУ01 АВРОРА.....	16
ДОО1 АВРОРА.....	20

ВНУТРЕННЕЕ ОСВЕЩЕНИЕ

СВЕТОДИОДНЫЕ ПАНЕЛИ

ДВО01 ОФИС.....	26
ДВО02 ГРИЛЬЯТО.....	34
ДВО03 ЧИСТЫЙ ОФИС.....	38
ДВО03 ЧИСТЫЙ ОФИС ПРЕМИУМ.....	42
ДВО03 ЧИСТЫЙ ОФИС GL.....	46
ДВО04 CLIP-IN.....	50
ДВО04 CLIP-IN ПРЕМИУМ.....	54
ДВО04 CLIP-IN GL.....	58
ДВО06 ДАУНЛАЙТ.....	62
ДВО07 РЕЕЧНЫЙ.....	66
ДВО08 МЕДИК.....	70
ДПО01 ЛАЙНЕР.....	74
ДПО01 ЛАЙНЕР ПРЕМИУМ.....	78
ДПО01 ЛАЙНЕР СЛИМ.....	82
ДПО01 ЛАЙНЕР СЛИМ ПРЕМИУМ.....	86
ДПО02 ГИМНАЗИСТ.....	90
ДПО03 ЛАЙНЕР IP54.....	94
ДПО03 ЛАЙНЕР IP54 ПРЕМИУМ.....	98
ДПО03 ЛАЙНЕР IP54 GL.....	102
ЗАЩИТНАЯ РЕШЕТКА.....	106

ТОРГОВОЕ ОСВЕЩЕНИЕ

ДСО04 МАРКЕТ.....	110
-------------------	-----

ОФИСНЫЕ СВЕТИЛЬНИКИ

ДПО05 ЛАЙТ.....	120
ДСО01 ПРОФИЛЬ.....	124

ПРОМЫШЛЕННЫЕ СВЕТИЛЬНИКИ

ДСП01 ПРОМ.....	134
ДСП03 АВРОРА.....	138
ДСП04 УЛЬТРАПРОМ.....	144
ДСП05 НЕОПРОМ.....	148
ДСП06 ТАЙФУН.....	152

СВЕТИЛЬНИКИ ДЛЯ ЖКХ

ДБО01 ЖКХ.....	158
ДБО02 ХОЛЛ.....	162

АВАРИЙНЫЕ СВЕТИЛЬНИКИ

ДБО03 ОРИЕНТИР.....	167
---------------------	-----

РАСШИФРОВКА АРТИКУЛОВ

Классификация продукции TM WOLTA®Pro основана на ГОСТ 17677 для светильников и на ГОСТ 6047 для прожекторов общего назначения.

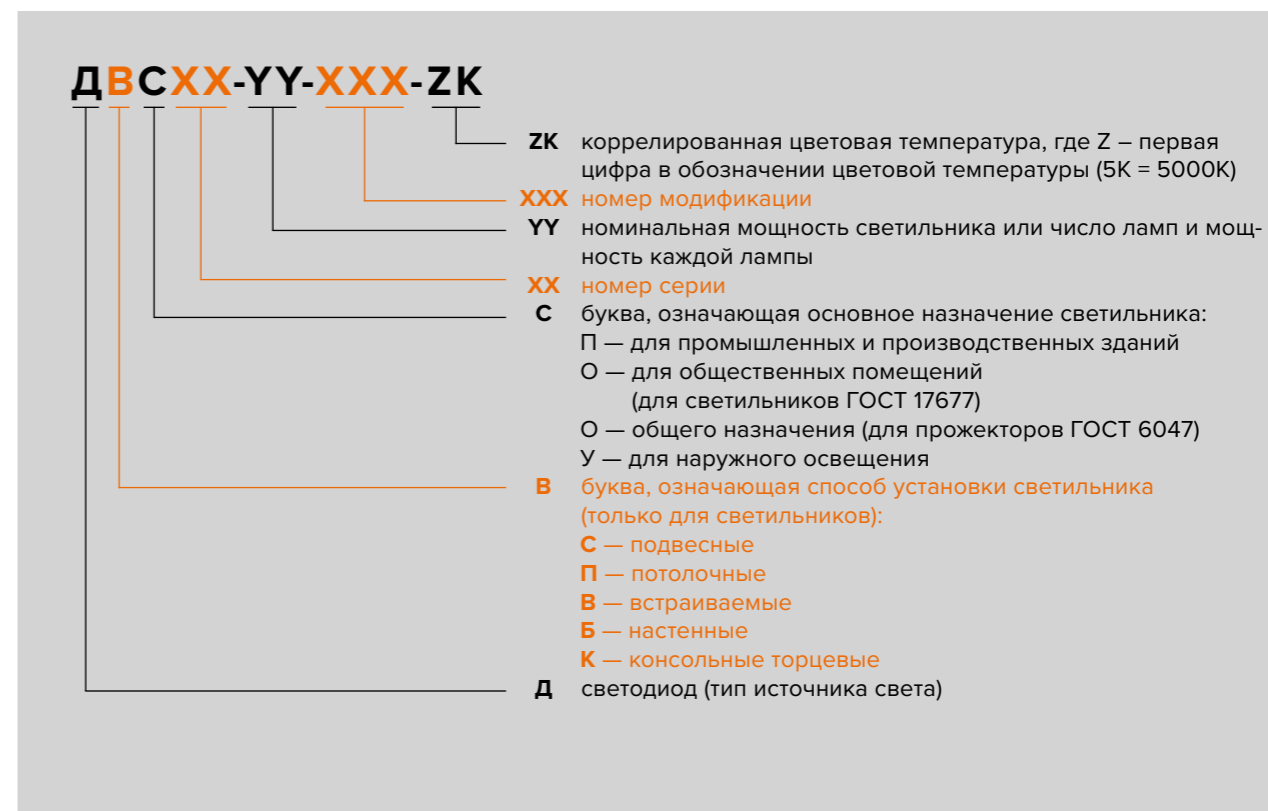

Допускается в условном обозначении указание дополнительных характеристик, определяющих конструктивное решение и особенности применения изделий (например, материала или цвета корпуса, количество светодиодов, типы оптики, степени защиты, класса защиты, наличия аварийных блоков питания или специальных ЭПРА (драйверов) и проч.).

Производитель оставляет за собой право вносить изменения в конструкцию изделия (изменять технические параметры и/или внешний вид), весовые характеристики и комплектацию без значительного изменения потребительских качеств без предварительного уведомления.

УСЛОВНЫЕ ОБОЗНАЧЕНИЯ

Энергоэффективность светильника



120/140 лм/Вт

Степень пылевлагозащиты



IP65

Коэффициент пульсации светового потока



Kp≤1%

Срок службы



50000ч

Гарантийный срок



3 года

НАРУЖНОЕ ОСВЕЩЕНИЕ

ОБЛАСТЬ ПРИМЕНЕНИЯ

Освещение улиц и дорог различных категорий, больших открытых пространств, карьеров, портов; подсветка зданий, объектов инфраструктуры, прилегающих территорий, спортивных площадок, промышленных предприятий.

Светильники для наружного освещения WOLTA®Pro — это самые современные прожекторы и уличные светильники для установки на консольные и торшерные опоры. Высокая энергоэффективность, отличный дизайн, широкий ассортимент оптики и мощностей приборов, надежная защита от перегрева, импульсных перенапряжений, внешних воздействий и ударов, возможность использования в комплексе с системами управления — все это есть в ассортименте WOLTA®Pro.

КОНСТРУКЦИЯ

Корпуса светильников и прожекторов WOLTA®Pro изготавливаются из алюминия или алюминиевых сплавов таким образом, чтобы максимально эффективно использовать корпус не только для надежного теплоотвода, механической прочности и снижения ледообразования на поверхностях, но и для внешней эстетики самого светового прибора.

Защита от пыли и влаги IP65/IP66 светильников и прожекторов обеспечивается специальными конструкциями светильников, силиконовыми прокладками и высококачественным герметиком.

Защитное стекло у светильников АВРОРА изготовлено из светостабилизированного поликарбоната (PC), обладающего высокой прочностью, теплостойкостью и светопрозрачностью, имеет небольшую массу. Благодаря свойствам ударопрочности по-

ликарбоната защитное стекло устойчиво к деформации. В светильниках ТРАССА и МАГИСТРАЛЬ установлено силикатное закаленное стекло.

Линзы для формирования нужных кривых силы света производятся из PMMA (оргстекло) или PC (поликарбонат). Светодиодный модуль представляет собой алюминиевую печатную плату с современными светодиодами SMD, обладающими высокой эффективностью и индексом цветопередачи не менее 70.

Драйвер (электронный пускорегулирующий аппарат) светильников — это надежный источник питания с защитой от перенапряжений, коротких замыканий и перегрева, устойчивый к негативному влиянию нестабильных электрических сетей. Доступны варианты управления под заказ: 1-10V, DALI, PLC.

МОДИФИКАЦИИ

- Светильники и прожекторы серии АВРОРА представляют собой модульную конструкцию. Длина и количество модулей светильника варьируются в зависимости от мощности изделия. Крепление на консоль или на лиру.
- Светильники ТРАССА выполнены из литого алюминиевого сплава в трех типоразмерах. Крепление на кронштейн.
- Светильники МАГИСТРАЛЬ — самые современные уличные светильники с огромными возможностями по обслуживанию, управлению освещением и модификациям, выполнены из литого алюминиевого сплава в трех типоразмерах. Крепление на кронштейн или торшерную опору.

ДКУ04 ТРАССА

НАРУЖНОЕ ОСВЕЩЕНИЕ



Светодиодный драйвер расположен в отдельном герметичном отсеке. Через герметичный ввод выведен электрический кабель для подключения

Корпус из литого алюминия

ОПИСАНИЕ

Консольные уличные светильники ДКУ04 ТРАССА с широкой осевой (ШО) кривой силы света предназначены для освещения автомобильных дорог различных категорий, улиц, площадей, коттеджных поселков, дворовых и придомовых территорий.

ОСОБЕННОСТИ

- Современный дизайн — литой алюминиевый корпус
- Варианты коррелированной цветовой температуры: 4000K и 5000K
- Управление по протоколу 1-10V
- Защитное силикатное стекло
- Крепление на кронштейн Ø48-60 мм

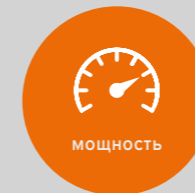

МОЩНОСТЬ

- 50 Вт
- 100 Вт
- 150 Вт



цветовая температура

- 4000K
- 5000K

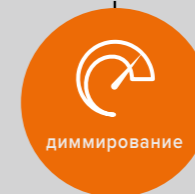

диммирование

- без
- 1-10V



150 лм/Вт
световая отдача



IP65
степень защиты



Kp ≤ 1%
коэффициент пульсации



50000 ч
срок службы



5 лет
гарантия

ПОД ЗАКАЗ:

- Степень защиты IP66

Ra ≥ 80
цветопередача

140°x60°
угол рассеяния

100~240 В
диапазон напряжения

Pf > 0.95
коэффициент мощности

IK08
класс защиты

У1
климатическое исполнение

-40..+50°C
рабочая температура

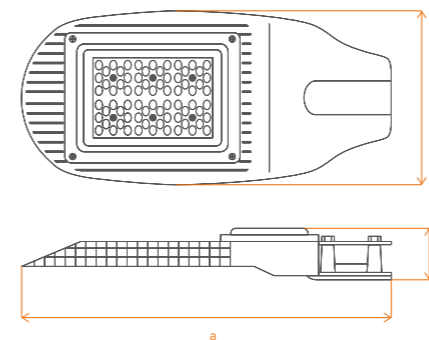

Мощность, Вт	a, мм	b, мм	c, мм
50	460	213	62
100	538	264	68
150	635	316	80

Широкая Осевая КСС (ШО140x60)

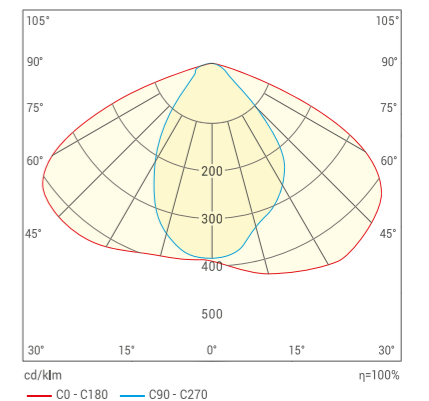

ДКУ04 ТРАССА

НАРУЖНОЕ ОСВЕЩЕНИЕ

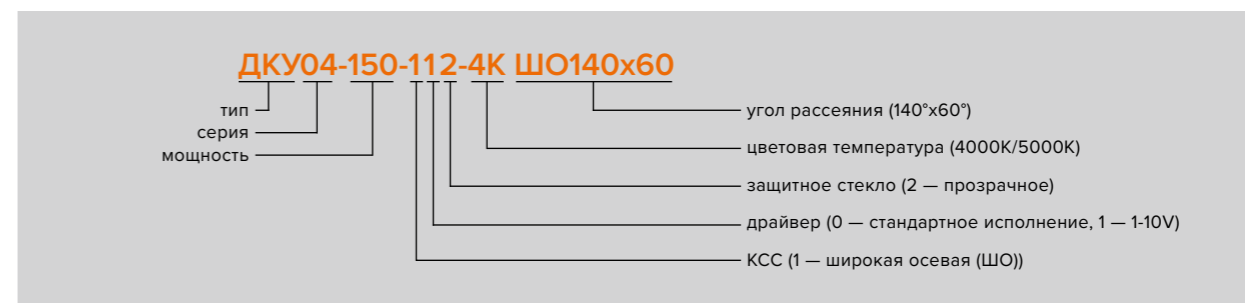

Артикул	Мощность, Вт	Управление	Цветовая температура, К	Световой поток, лм	Масса, кг	Штрих-код
ДКУ04-50-102-4К ШО140x60	50	нет	4000	7500	2,15	4260652196995
ДКУ04-50-102-5К ШО140x60	50	нет	5000	7500	2,15	4260652197015
ДКУ04-50-112-4К ШО140x60	50	1-10V	4000	7500	2,35	4260652197008
ДКУ04-50-112-5К ШО140x60	50	1-10V	5000	7500	2,35	4260652197022
ДКУ04-100-102-4К ШО140x60	100	нет	4000	15000	3,20	4260652197039
ДКУ04-100-102-5К ШО140x60	100	нет	5000	15000	3,20	4260652197053
ДКУ04-100-112-4К ШО140x60	100	1-10V	4000	15000	3,40	4260652197046
ДКУ04-100-112-5К ШО140x60	100	1-10V	5000	15000	3,40	4260652197060
ДКУ04-150-102-4К ШО140x60	150	нет	4000	22500	4,45	4260652197077
ДКУ04-150-102-5К ШО140x60	150	нет	5000	22500	4,45	4260652197091
ДКУ04-150-112-4К ШО140x60	150	1-10V	4000	22500	4,55	4260652197084
ДКУ04-150-112-5К ШО140x60	150	1-10V	5000	22500	4,55	4260652197107



Установка консольного светильника на настенный кронштейн

ДКУ05 МАГИСТРАЛЬ

НАРУЖНОЕ ОСВЕЩЕНИЕ



Регулируемый угол наклона светильника $\pm 20^\circ$



Для обслуживания светильника инструмент не требуется

Автоматическое отключение от сети при открывании светильника

Защита от импульсных перенапряжений 10 кВ

Силикатное закаленное прозрачное защитное стекло

Корпус из литого алюминия

ОПИСАНИЕ

Уличные светильники ДКУ05 МАГИСТРАЛЬ с широкой боковой (ШБ) кривой силы света предназначены для освещения автомобильных дорог всех категорий, автомагистралей, улиц, площадей, в том числе с мачт.

ОСОБЕННОСТИ

- Современный дизайн — литой алюминиевый корпус
- Удобное обслуживание — доступ без инструмента к компонентам светильника
- Автоматическое отключение от сети при открывании светильника
- Регулируемый угол наклона светильника $\pm 20^\circ$
- Варианты коррелированной цветовой температуры: 4000K и 5000K
- Различные варианты управления под заказ: 1-10V, DALI, PLC
- Защита от импульсных перенапряжений 10 кВ
- Установленный разъем NEMA
- Крепление на кронштейн или торшерную опору $\varnothing 48-60$ мм

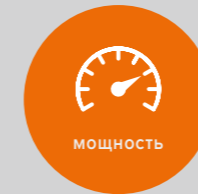

- 80 Вт
- 100 Вт
- 150 Вт
- 200 Вт
- 240 Вт



- 4000K
- 5000K

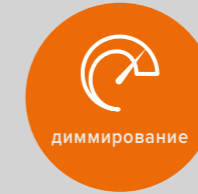

- без
- 1-10V
- DALI
- PLC



150 лм/Вт
световая отдача



IP66
степень защиты



Kp \leq 1%
коэффициент пульсации



50000 ч
срок службы



5 лет
гарантия



ЗОЛОТОЙ
ФОТОН
ЛАУРЕАТ

* является лауреатом светотехнической премии ЗОЛОТОЙ ФОТОН в номинации «Светодиодный улично-дорожный консольный светильник». www.light-award.ru

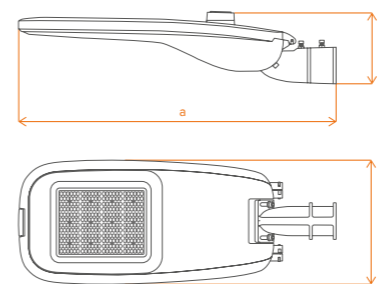

Мощность, Вт	a, мм	b, мм	c, мм
80	675	250	140
100	675	250	140
150	740	300	140
200	810	350	140
240	810	350	140

Широкая Боковая КСС (ШБ130x75)

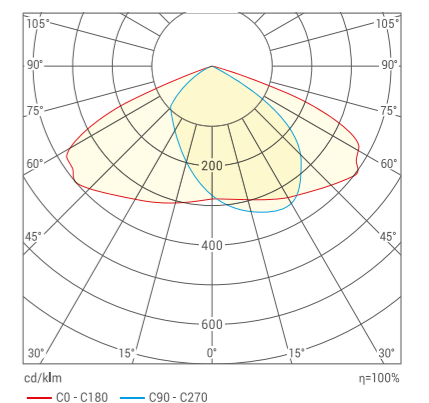

ДКУ05 МАГИСТРАЛЬ

НАРУЖНОЕ ОСВЕЩЕНИЕ

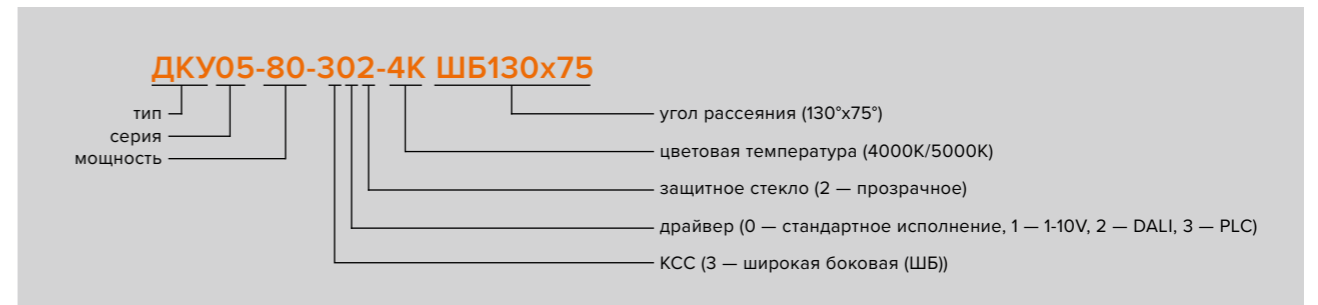

Артикул	Мощность, Вт	Управление	Цветовая температура, К	Световой поток, лм	Масса, кг	Штрих-код, ед.
ДКУ05-80-302-4К ШБ130x75	80	нет	4000	12000	4,8	4260652198500
ДКУ05-80-302-5К ШБ130x75	80	нет	5000	12000	4,8	4260652198517
ДКУ05-80-312-4К ШБ130x75	80	1-10V	4000	12000	4,8	4260652198524
ДКУ05-80-312-5К ШБ130x75	80	1-10V	5000	12000	4,8	4260652198531
ДКУ05-80-322-4К ШБ130x75	80	DALI	4000	12000	4,8	4260652198548
ДКУ05-80-322-5К ШБ130x75	80	DALI	5000	12000	4,8	4260652198555
ДКУ05-80-332-4К ШБ130x75	80	PLC	4000	12000	4,8	4260652198562
ДКУ05-80-332-5К ШБ130x75	80	PLC	5000	12000	4,8	4260652198579
ДКУ05-100-302-4К ШБ130x75	100	нет	4000	15000	4,8	4260652198586
ДКУ05-100-302-5К ШБ130x75	100	нет	5000	15000	4,8	4260652198593
ДКУ05-100-312-4К ШБ130x75	100	1-10V	4000	15000	4,8	4260652198609
ДКУ05-100-312-5К ШБ130x75	100	1-10V	5000	15000	4,8	4260652198616
ДКУ05-100-322-4К ШБ130x75	100	DALI	4000	15000	4,8	4260652198623
ДКУ05-100-322-5К ШБ130x75	100	DALI	5000	15000	4,8	4260652198630
ДКУ05-100-332-4К ШБ130x75	100	PLC	4000	15000	4,8	4260652198647
ДКУ05-100-332-5К ШБ130x75	100	PLC	5000	15000	4,8	4260652198654
ДКУ05-150-302-4К ШБ130x75	150	нет	4000	22500	6,5	4260652198661
ДКУ05-150-302-5К ШБ130x75	150	нет	5000	22500	6,5	4260652198678
ДКУ05-150-312-4К ШБ130x75	150	1-10V	4000	22500	6,5	4260652198685
ДКУ05-150-312-5К ШБ130x75	150	1-10V	5000	22500	6,5	4260652198692
ДКУ05-150-322-4К ШБ130x75	150	DALI	4000	22500	6,5	4260652198708
ДКУ05-150-322-5К ШБ130x75	150	DALI	5000	22500	6,5	4260652198715
ДКУ05-150-332-4К ШБ130x75	150	PLC	4000	22500	6,5	4260652198722
ДКУ05-150-332-5К ШБ130x75	150	PLC	5000	22500	6,5	4260652198739
ДКУ05-200-302-4К ШБ130x75	200	нет	4000	30000	8,0	4260652198746
ДКУ05-200-302-5К ШБ130x75	200	нет	5000	30000	8,0	4260652198753
ДКУ05-200-312-4К ШБ130x75	200	1-10V	4000	30000	8,0	4260652198760
ДКУ05-200-312-5К ШБ130x75	200	1-10V	5000	30000	8,0	4260652198777
ДКУ05-200-322-4К ШБ130x75	200	DALI	4000	30000	8,0	4260652198784
ДКУ05-200-322-5К ШБ130x75	200	DALI	5000	30000	8,0	4260652198791
ДКУ05-200-332-4К ШБ130x75	200	PLC	4000	30000	8,0	4260652198807
ДКУ05-200-332-5К ШБ130x75	200	PLC	5000	30000	8,0	4260652198814
ДКУ05-240-302-4К ШБ130x75	240	нет	4000	36000	8,0	4260652198821
ДКУ05-240-302-5К ШБ130x75	240	нет	5000	36000	8,0	4260652198838
ДКУ05-240-312-4К ШБ130x75	240	1-10V	4000	36000	8,0	4260652198845
ДКУ05-240-312-5К ШБ130x75	240	1-10V	5000	36000	8,0	4260652198852
ДКУ05-240-322-4К ШБ130x75	240	DALI	4000	36000	8,0	4260652198869
ДКУ05-240-322-5К ШБ130x75	240	DALI	5000	36000	8,0	4260652198876
ДКУ05-240-332-4К ШБ130x75	240	PLC	4000	36000	8,0	4260652198883
ДКУ05-240-332-5К ШБ130x75	240	PLC	5000	36000	8,0	4260652198890

ДКУ01 АВРОРА

НАРУЖНОЕ ОСВЕЩЕНИЕ



Крепление для установки на трубу 48-50Ø мм

Корпус из алюминия марки 6060

Торцевая крышка надежно защищает электрический и оптический отсеки светильника

прозрачное стекло матовое стекло

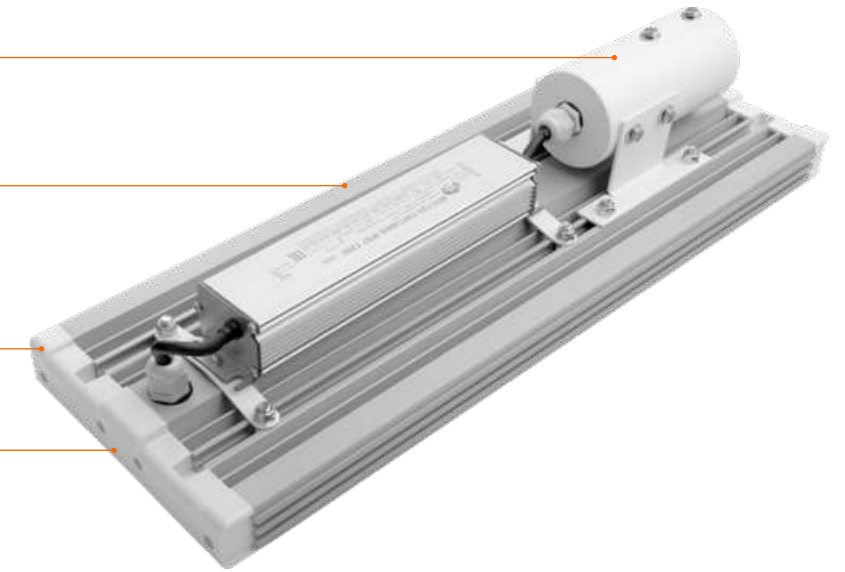

ОПИСАНИЕ

Уличные консольные светильники ДКУ01 АВРОРА с широкими боковыми (ШБ) и косинусными (Д) кривыми силы света предназначены для освещения автомобильных дорог различных категорий, улиц, площадей, коттеджных поселков и дворовых территорий.

ОСОБЕННОСТИ

- Высокая эффективность светильника с прозрачным стеклом – 150 лм/Вт, с матовым – 128 лм/Вт
- Варианты коррелированной цветовой температуры: 4000К и 5000К
- Функциональный современный дизайн
- Мгновенное включение, защита от перенапряжений, коротких замыканий и перегрева
- Крепление на стандартный кронштейн Ø48-50 мм

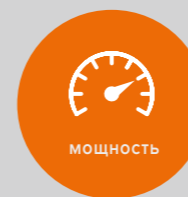

- 40 Вт ■ 120 Вт
- 60 Вт ■ 160 Вт
- 80 Вт ■ 200 Вт
- 100 Вт ■ 240 Вт

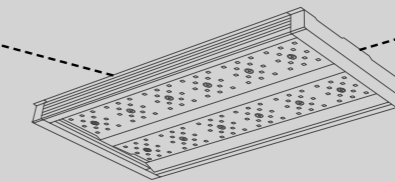

- 4000К
- 5000К



128 / 150 лм/Вт
световая отдача



IP65
степень защиты



Kp ≤ 1%
коэффициент пульсации



50000 ч
срок службы



5 лет
гарантия

! ПОД ЗАКАЗ:

- Степень защиты IP66

Ra ≥ 80
цветопередача

230 В
напряжение

Pf > 0.97
коэффициент мощности

I класс
класс защиты

У1
климатическое исполнение

-40..+50°C
рабочая температура

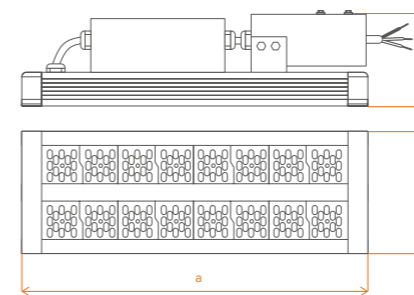

Мощность, Вт	а, мм	б, мм	с, мм
40	270	167	100
60	372	167	100
80	482	167	100
100	592	167	100
120	702	167	100
160	482	333	100
200	592	333	100
240	702	333	100

Косинусная КСС (Д120)

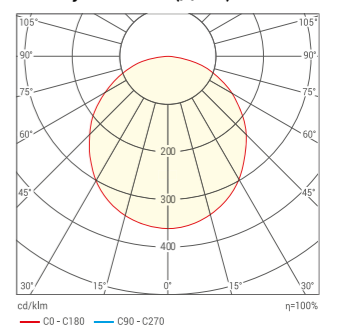

Широкая Боковая КСС (ШБ150x75)

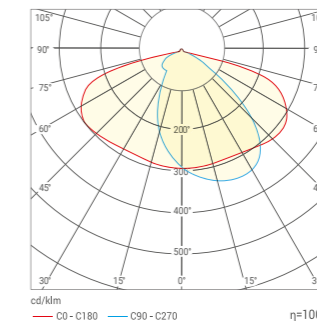

Широкая Боковая КСС (ШБ156x68)

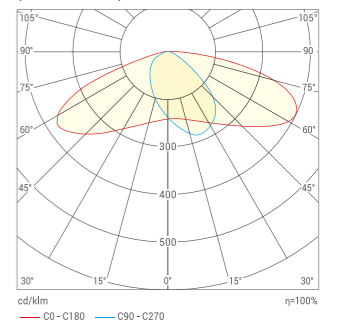

ДКУ01 АВРОРА

НАРУЖНОЕ ОСВЕЩЕНИЕ



Светильники с цветовой температурой 4000К

Артикул	Мощность, Вт	КСС	Световой поток, лм	Защитное стекло	Масса, кг	Штрих-код, ед.
ДКУ01-40-001-4К Д120	40	Косинусная (120°)	5100	Матовое	1,70	4260708173024
ДКУ01-40-002-4К Д120	40	Косинусная (120°)	6000	Прозрачное	1,70	4260708173031
ДКУ01-40-302-4К ШБ150x75	40	Широкая Боковая (150°x75°)	6000	Прозрачное	1,70	4260708173048
ДКУ01-40-302-4К ШБ156x68	40	Широкая Боковая (156°x68°)	6000	Прозрачное	1,70	4260708173055
ДКУ01-60-001-4К Д120	60	Косинусная (120°)	7700	Матовое	2,15	4260708173062
ДКУ01-60-002-4К Д120	60	Косинусная (120°)	9000	Прозрачное	2,15	4260708173079
ДКУ01-60-302-4К ШБ150x75	60	Широкая Боковая (150°x75°)	9000	Прозрачное	2,15	4260708173086
ДКУ01-60-302-4К ШБ156x68	60	Широкая Боковая (156°x68°)	9000	Прозрачное	2,15	4260708173093
ДКУ01-80-001-4К Д120	80	Косинусная (120°)	10200	Матовое	2,70	4260708173109
ДКУ01-80-002-4К Д120	80	Косинусная (120°)	12000	Прозрачное	2,70	4260708173116
ДКУ01-80-302-4К ШБ150x75	80	Широкая Боковая (150°x75°)	12000	Прозрачное	2,70	4260708173123
ДКУ01-80-302-4К ШБ156x68	80	Широкая Боковая (156°x68°)	12000	Прозрачное	2,70	4260708173130
ДКУ01-100-001-4К Д120	100	Косинусная (120°)	12800	Матовое	3,25	4260708173147
ДКУ01-100-002-4К Д120	100	Косинусная (120°)	15000	Прозрачное	3,25	4260708173154
ДКУ01-100-302-4К ШБ150x75	100	Широкая Боковая (150°x75°)	15000	Прозрачное	3,25	4260708173161
ДКУ01-100-302-4К ШБ156x68	100	Широкая Боковая (156°x68°)	15000	Прозрачное	3,25	4260708173178
ДКУ01-120-001-4К Д120	120	Косинусная (120°)	15400	Матовое	4,30	4260708173185
ДКУ01-120-002-4К Д120	120	Косинусная (120°)	18000	Прозрачное	4,30	4260708173192
ДКУ01-120-302-4К ШБ150x75	120	Широкая Боковая (150°x75°)	18000	Прозрачное	4,30	4260708173208
ДКУ01-120-302-4К ШБ156x68	120	Широкая Боковая (156°x68°)	18000	Прозрачное	4,30	4260708173215
ДКУ01-160-001-4К Д120	160	Косинусная (120°)	20500	Матовое	5,40	4260708173222
ДКУ01-160-002-4К Д120	160	Косинусная (120°)	24000	Прозрачное	5,40	4260708173239
ДКУ01-160-302-4К ШБ150x75	160	Широкая Боковая (150°x75°)	24000	Прозрачное	5,40	4260708173246
ДКУ01-160-302-4К ШБ156x68	160	Широкая Боковая (156°x68°)	24000	Прозрачное	5,40	4260708173253
ДКУ01-200-001-4К Д120	200	Косинусная (120°)	25600	Матовое	6,50	4260708173260
ДКУ01-200-002-4К Д120	200	Косинусная (120°)	30000	Прозрачное	6,50	4260708173277
ДКУ01-200-302-4К ШБ150x75	200	Широкая Боковая (150°x75°)	30000	Прозрачное	6,50	4260708173284
ДКУ01-200-302-4К ШБ156x68	200	Широкая Боковая (156°x68°)	30000	Прозрачное	6,50	4260708173291
ДКУ01-240-001-4К Д120	240	Косинусная (120°)	30700	Матовое	7,60	4260708173307
ДКУ01-240-002-4К Д120	240	Косинусная (120°)	36000	Прозрачное	7,60	4260708173314
ДКУ01-240-302-4К ШБ150x75	240	Широкая Боковая (150°x75°)	36000	Прозрачное	7,60	4260708173321
ДКУ01-240-302-4К ШБ156x68	240	Широкая Боковая (156°x68°)	36000	Прозрачное	7,60	4260708173338

Светильники с цветовой температурой 5000К

Артикул	Мощность, Вт	КСС	Световой поток, лм	Защитное стекло	Масса, кг	Штрих-код, ед.
ДКУ01-40-001-5К Д120	40	Косинусная (120°)	5100	Матовое	1,70	4260693446806
ДКУ01-40-002-5К Д120	40	Косинусная (120°)	6000	Прозрачное	1,70	4260652190030
ДКУ01-40-302-5К ШБ150x75	40	Широкая Боковая (150°x75°)	6000	Прозрачное	1,70	4260693446813
ДКУ01-40-302-5К ШБ156x68	40	Широкая Боковая (156°x68°)	6000	Прозрачное	1,70	4260652190023
ДКУ01-60-001-5К Д120	60	Косинусная (120°)	7700	Матовое	2,15	4260693446820
ДКУ01-60-002-5К Д120	60	Косинусная (120°)	9000	Прозрачное	2,15	4260652190054
ДКУ01-60-302-5К ШБ150x75	60	Широкая Боковая (150°x75°)	9000	Прозрачное	2,15	4260693446837
ДКУ01-60-302-5К ШБ156x68	60	Широкая Боковая (156°x68°)	9000	Прозрачное	2,15	4260652190047
ДКУ01-80-001-5К Д120	80	Косинусная (120°)	10200	Матовое	2,70	4260693446844
ДКУ01-80-002-5К Д120	80	Косинусная (120°)	12000	Прозрачное	2,70	4260652190078
ДКУ01-80-302-5К ШБ150x75	80	Широкая Боковая (150°x75°)	12000	Прозрачное	2,70	4260693446851
ДКУ01-80-302-5К ШБ156x68	80	Широкая Боковая (156°x68°)	12000	Прозрачное	2,70	4260652190061
ДКУ01-100-001-5К Д120	100	Косинусная (120°)	12800	Матовое	3,25	4260693446868
ДКУ01-100-002-5К Д120	100	Косинусная (120°)	15000	Прозрачное	3,25	4260652190092
ДКУ01-100-302-5К ШБ150x75	100	Широкая Боковая (150°x75°)	15000	Прозрачное	3,25	4260693446875
ДКУ01-100-302-5К ШБ156x68	100	Широкая Боковая (156°x68°)	15000	Прозрачное	3,25	4260652190085
ДКУ01-120-001-5К Д120	120	Косинусная (120°)	15400	Матовое	4,30	4260693446882
ДКУ01-120-002-5К Д120	120	Косинусная (120°)	18000	Прозрачное	4,30	4260652190115
ДКУ01-120-302-5К ШБ150x75	120	Широкая Боковая (150°x75°)	18000	Прозрачное	4,30	4260693446899
ДКУ01-120-302-5К ШБ156x68	120	Широкая Боковая (156°x68°)	18000	Прозрачное	4,30	4260652190108
ДКУ01-160-001-5К Д120	160	Косинусная (120°)	20500	Матовое	5,40	4260693446905
ДКУ01-160-002-5К Д120	160	Косинусная (120°)	24000	Прозрачное	5,40	4260652190153
ДКУ01-160-302-5К ШБ150x75	160	Широкая Боковая (150°x75°)	24000	Прозрачное	5,40	4260693446912
ДКУ01-160-302-5К ШБ156x68	160	Широкая Боковая (156°x68°)	24000	Прозрачное	5,40	4260652190146
ДКУ01-200-001-5К Д120	200	Косинусная (120°)	25600	Матовое	6,50	4260693446929
ДКУ01-200-002-5К Д120	200	Косинусная (120°)	30000	Прозрачное	6,50	4260652190177
ДКУ01-200-302-5К ШБ150x75	200	Широкая Боковая (150°x75°)	30000	Прозрачное	6,50	4260693446936
ДКУ01-200-302-5К ШБ156x68	200	Широкая Боковая (156°x68°)	30000	Прозрачное	6,50	4260652190160
ДКУ01-240-001-5К Д120	240	Косинусная (120°)	30700	Матовое	7,60	4260693446943
ДКУ01-240-002-5К Д120	240	Косинусная (120°)	36000	Прозрачное	7,60	4260652190191
ДКУ01-240-302-5К ШБ150x75	240	Широкая Боковая (150°x75°)	36000	Прозрачное	7,60	4260693446950
ДКУ01-240-302-5К ШБ156x68	240	Широкая Боковая (156°x68°)	36000	Прозрачное	7,60	4260652190184

ДОО1 АВРОРА

НАРУЖНОЕ ОСВЕЩЕНИЕ

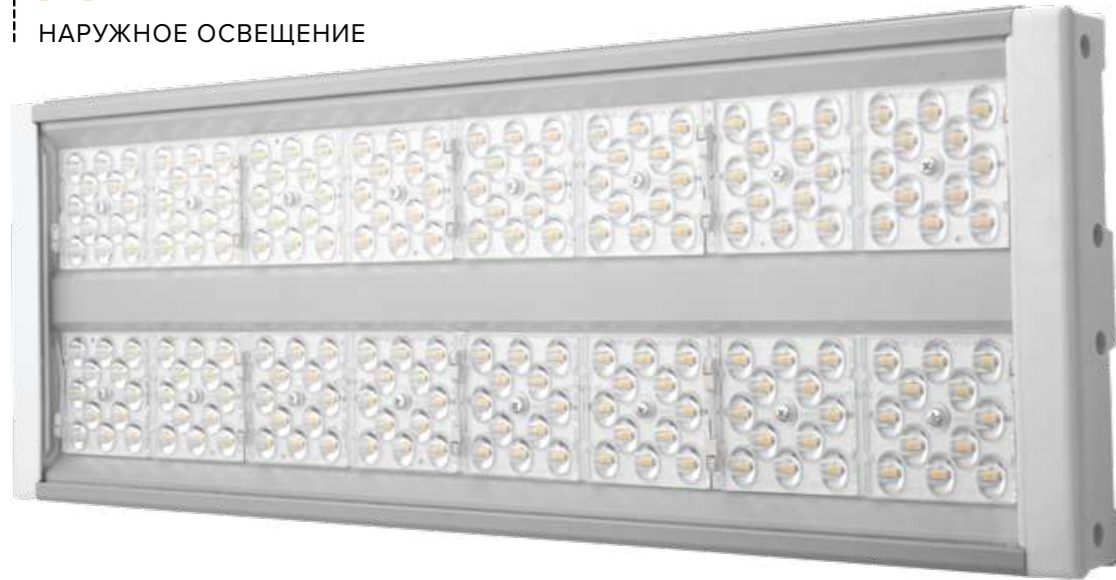

**ЗОЛОТОЙ
ФОТОН**

ЛАУРЕАТ

* является лауреатом светотехнической премии ЗОЛОТОЙ ФОТОН в номинации «Светодиодный прожектор 2021». www.light-award.ru

Крепление типа «лира»

Корпус из алюминия марки 6060

Торцевая крышка надежно защищает электрический и оптический отсеки светильника

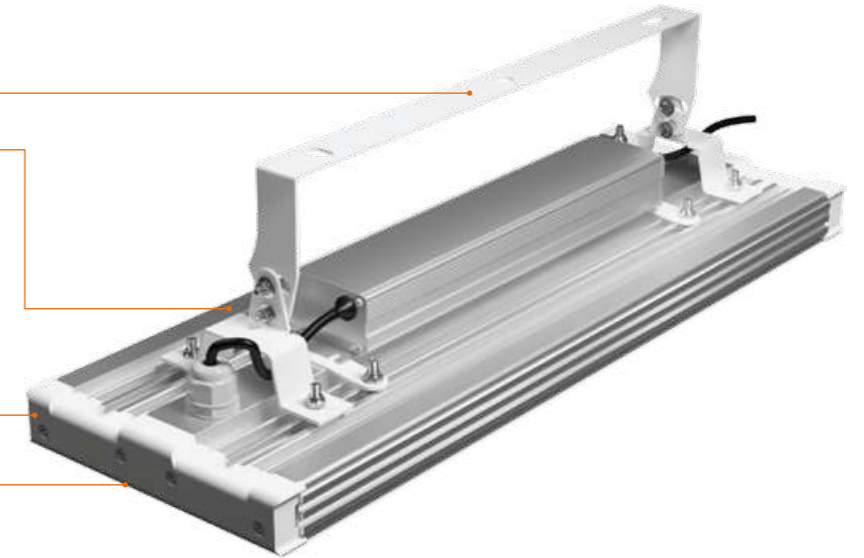

ОПИСАНИЕ

Прожекторы ДОО1 АВРОРА предназначены для освещения площадей, фасадов зданий, архитектурных памятников, карьеров, промышленных предприятий, портов и других открытых пространств, а также для внутреннего освещения закрытых сооружений.

ОСОБЕННОСТИ

- Высокая эффективность светильника с прозрачным стеклом – 150 лм/Вт, с матовым – 128 лм/Вт
- Варианты коррелированной цветовой температуры: 4000К и 5000К
- Не требует обслуживания в процессе эксплуатации, что особенно важно для установки в труднодоступных местах
- Мгновенное включение, защита от перенапряжений, коротких замыканий и перегрева
- Различные варианты оптики – от косинусной (Д) 120° до концентрированной (К) 30°
- Стандартное крепление – лира*

- 40 Вт
- 60 Вт
- 80 Вт
- 100 Вт
- 120 Вт
- 160 Вт
- 200 Вт
- 240 Вт
- 300 Вт
- 360 Вт

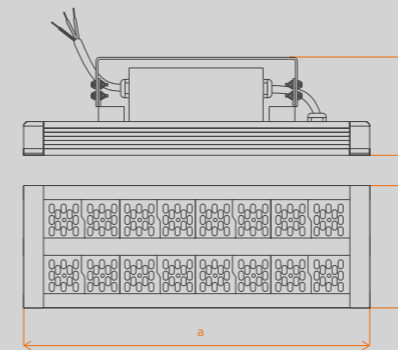
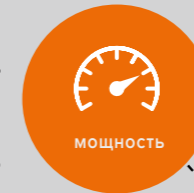

- 4000К
- 5000К

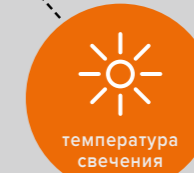

Глубокая КСС (Г60)

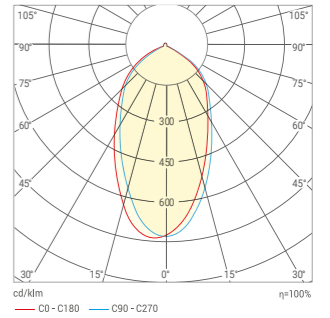

Асимметричная КСС (А50)

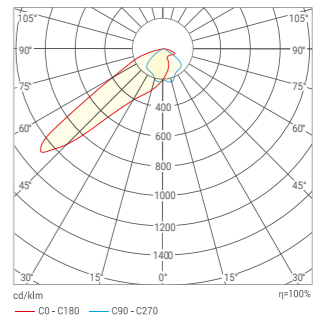

Косинусная КСС (Д90)

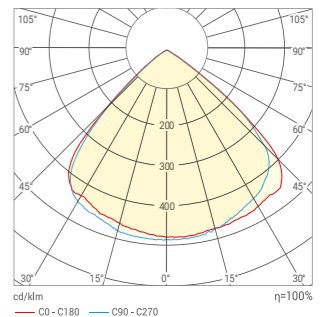

*Лира – часть осветительной арматуры прожектора, предназначенная для крепления прожектора к опорной поверхности и позволяющая изменять ориентацию светового пучка прожектора путем его вращения относительно вертикальной и горизонтальной осей.

ДОО1-40-001-5К Д120

тип
серия
мощность

КСС (0 – косинусная (Д), 2 – глубокая (Г), 4 – концентрированная (К), 5 – асимметричная (А))
Драйвер (0 – стандартное исполнение)
Защитное стекло (1 – матовое, 2 – прозрачное)
Цветовая температура (4000К/5000К)
Угол рассеяния (120°, 90°, 60°, 50°, 30°)

Мощность, Вт	a, мм	b, мм	c, мм
40	270	167	140
60	372	167	140
80	482	167	140
100	592	167	140
120	702	167	140
160	482	333	140
200	592	333	140
240	702	333	140
300	592	499	140
360	702	499	140

Косинусная КСС (Д120)

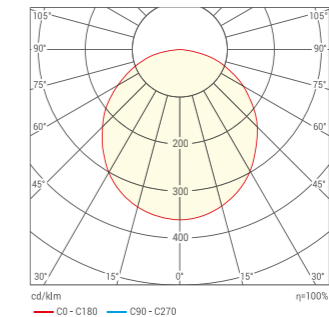

Концентрированная КСС (К30)

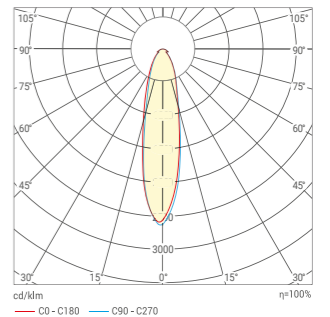

128 / 150 лм/Вт
световая отдача



IP65
степень защиты



Kp ≤ 1%
коэффициент пульсации



50000 ч
срок службы



5 лет
гарантия

ПОД ЗАКАЗ:

- Степень защиты IP66

Ra ≥ 80

цветопередача

184~264 В

диапазон напряжения

Pf > 0.97

коэффициент мощности

I класс

класс защиты

У1

климатическое исполнение

-40..+50°C

рабочая температура

СВЕТОДИОДНЫЕ ПАНАЕЛИ

ОБЛАСТЬ ПРИМЕНЕНИЯ

Офисно-административные здания, общеобразовательные учреждения, торговые помещения и развлекательные комплексы, медицинские и другие чистые помещения, вокзалы и аэропорты.

Светодиодные светильники WOLTA®Pro для освещения офисных, торговых, медицинских, административных или производственных помещений. Светотехнические приборы производят мягкое, равномерное свечение, не оказывающее негативного влияния на зрение человека. Возможны различные модификации светильников. Широкий ассортимент позволяет подобрать светодиодные светильники подходящего размера и мощности в зависимости от типа помещения, в котором они будут применяться.

КОНСТРУКЦИЯ

Корпуса светильников изготовлены из листовой стали и окрашены белой порошковой краской. Конструкции корпусов в зависимости от серии светильников изготавливаются таким образом, чтобы максимально упростить монтаж и эксплуатацию световых приборов, при этом обеспечить все необходимые характеристики и надежность в соответствии с назначением светильника.

Оптическая часть — самые современные светотехнические материалы, обладающие высокой светопропускающей способностью. Рассеиватели, применяемые TM WOLTA®Pro, не искажают спектр излучения

светодиодов, не желтеют и не изменяют своих характеристик на протяжении всего срока службы.

Драйвер (электронный пускорегулирующий аппарат) имеет широкий диапазон входного напряжения, защиту от перенапряжений, коротких замыканий и перегрева, увеличенный срок службы 50000 часов, высокий КПД более 90%.

Герметичность светильников со степенью защиты IP54 и IP65 обеспечивается современными уплотнителями и герметиками, а также специальной конструкцией корпуса.

МОДИФИКАЦИИ

- Светильники ОФИС — предназначены для потолков типа Армстронг, накладного и подвесного монтажа.
- Светильники ГРИЛЬЯТО — предназначены для потолков типа Грильято, накладного и подвесного монтажа.
- Светильники ЧИСТЫЙ ОФИС — предназначены для встраиваемого, накладного и подвесного монтажа в помещениях с повышенными требованиями к защите от проникновения пыли и влаги.
- Светильники CLIP-IN — предназначены для потолков типа Clip-IN.
- Светильники ДАУНЛАЙТ — встраиваемые точечные светильники.
- Светильники МЕДИК — предназначены для медицинских учреждений, особенно для операционных, послеоперационных палат, реанимационных и других чистых помещений.
- Светильники ГИМНАЗИСТ — предназначены для освещения школьных досок с установкой на специальных кронштейнах.
- Светильники ЛАЙНЕР и ЛАЙНЕР СЛИМ — линейные светильники для накладного и подвесного монтажа.
- Светильники ЛАЙНЕР IP54 — линейные светильники для накладного и подвесного монтажа в помещениях с повышенными требованиями к защите от проникновения пыли и влаги.
- Светильники ПРЕМИУМ — светильники с равномерной засветкой рассеивателя, предназначены для помещений с высокими требованиями к показателю дискомфорта и эстетике осветительного оборудования.
- Светильники GL — светильники с закаленным матовым стеклом, предназначены для пожароопасных помещений.
- Светильник РЕЕЧНЫЙ — предназначен для встраивания в реечные потолки различных типов (типы потолков для встраивания указываются отдельно).

ДВО01 ОФИС

СВЕТОДИОДНЫЕ ПАНЕЛИ

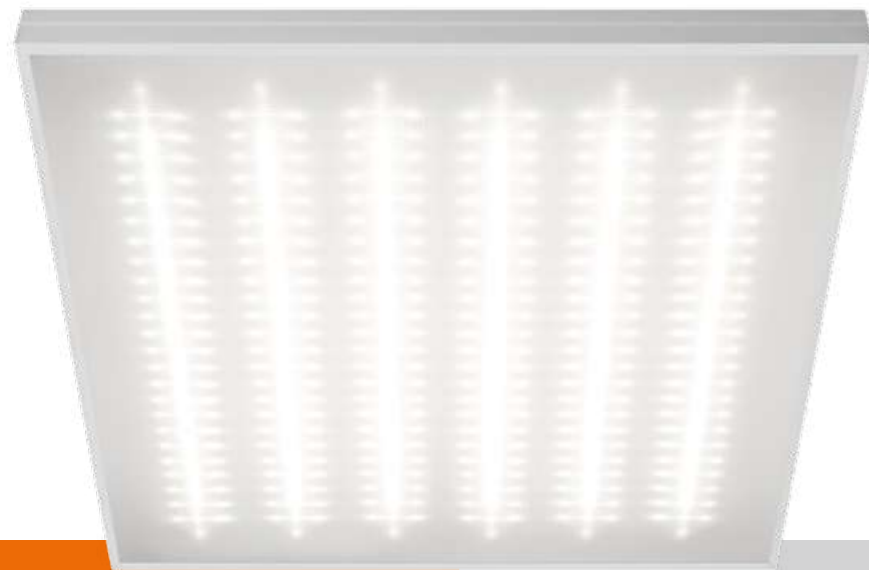

ОПИСАНИЕ

Универсальные светодиодные светильники ДВО01 ОФИС предназначены для освещения общественных, офисно-административных, учебных, торговых и медицинских помещений.

ОСОБЕННОСТИ

- Высокая световая отдача — до 122 лм/Вт
- Варианты коррелированной цветовой температуры: 3000K, 4000K, 5000K и 6500K
- Удобство монтажа и подключения
- Надежный высокоэффективный драйвер, обеспечивающий стабильную и надежную работу светильника на протяжении всего срока службы
- Матовый рассеиватель с невысокой габаритной яркостью или микропризматический с повышенной световой отдачей
- Установка в потолки типа Армстронг, накладным или подвесным способом
- Модификации с блоком аварийного питания на 1 или 3 часа
- Модификации с управлением по протоколам 1-10V и DALI

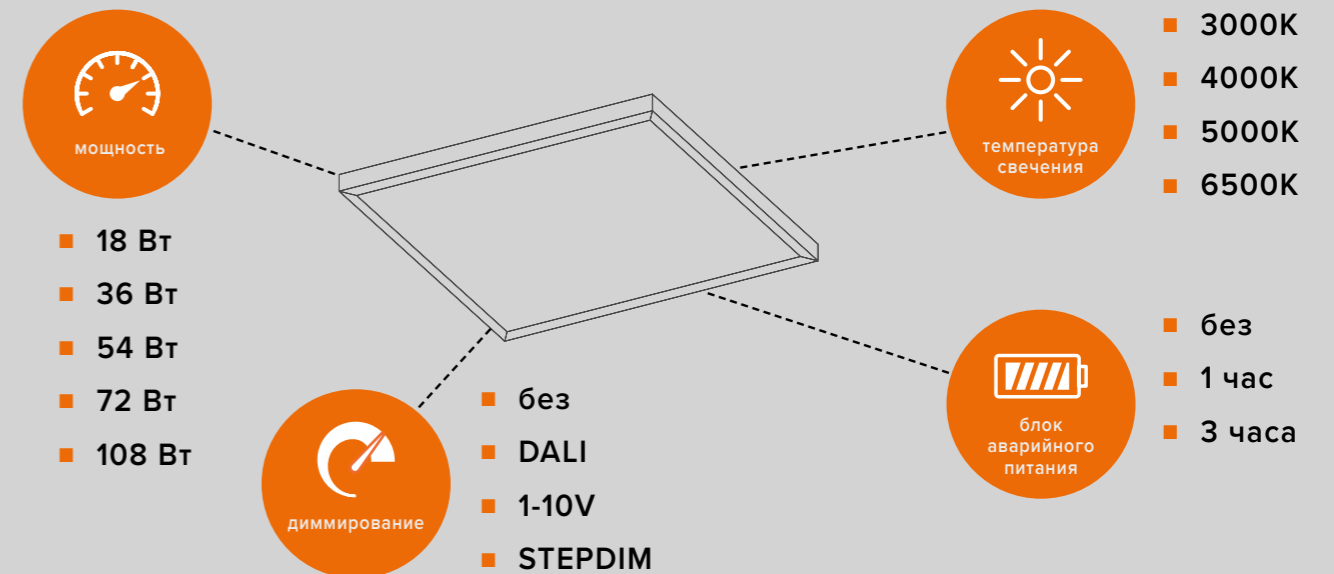

- до 122 лм/Вт световая отдача
- IP40 степень защиты
- Кп ≤ 1% коэффициент пульсации
- 50000 ч срок службы
- до 5 лет гарантия

! ПОД ЗАКАЗ:

- Индекс цветопередачи Ra > 90
- Цветовая температура 3000K
- Драйвер со ступенчатым диммированием от обычного выключателя

- Ra ≥ 85 цветопередача
- 184~264 В диапазон напряжения
- Pf > 0.97 коэффициент мощности
- I класс класс защиты
- УХЛ4 климатическое исполнение
- 20..+45°C рабочая температура
- +1..+45°C раб. темп. (с БАП)
-

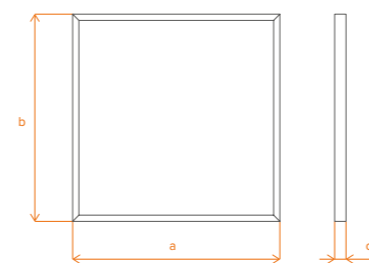

Мощность, Вт	a, мм	b, мм	c, мм
18	595	295	40
27	595	595	40
36	595	595	40
36	1195	295	40
54	595	595	40
54	1195	295	40
72	1195	595	40
108	1195	595	40

Косинусная КСС (матовый рассеиватель)

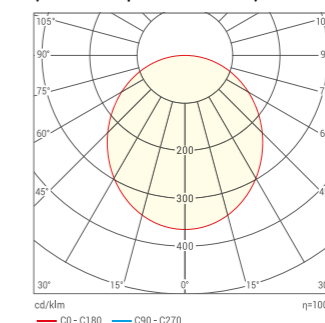

Косинусная КСС (микропризма)

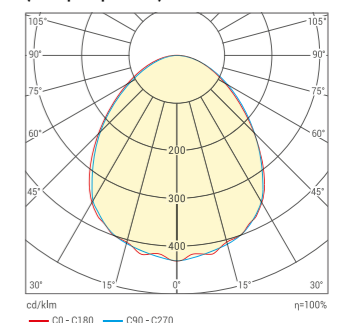

ДВО01 ОФИС

СВЕТОДИОДНЫЕ ПАНЕЛИ

Панели с ЭПРА (595x295x40мм)

Артикул	Мощность, Вт	Цветовая темп., К	Световой поток, лм	Рассеиватель	Масса, кг	Штрихкод
ДВО01-18-201-3К	18	3000	1950	Матовый	1.55	4260760428469
ДВО01-18-201-4К	18	4000	2050	Матовый	1.55	4260652196636
ДВО01-18-201-5К	18	5000	2050	Матовый	1.55	4260652196650
ДВО01-18-201-6К	18	6500	2050	Матовый	1.55	4260652196674
ДВО01-18-202-3К	18	3000	2090	Микропризма	1.55	4260760428483
ДВО01-18-202-4К	18	4000	2200	Микропризма	1.55	4260652196575
ДВО01-18-202-5К	18	5000	2200	Микропризма	1.55	4260652196599
ДВО01-18-202-6К	18	6500	2200	Микропризма	1.55	4260652196612

Панели с БАП «1 час» (595x295x40мм)

Артикул	Мощность, Вт	Цветовая темп., К	Световой поток, лм	Рассеиватель	Световой поток в аварийном режиме, лм	Хар-ки батареи	Масса, кг	Штрихкод
ДВО01-18-241-3К	18	3000	1950	Матовый	137 лм	3,6В 1000мАч	1.67	4260760428506
ДВО01-18-241-4К	18	4000	2050	Матовый	205 лм	3,6В 1000мАч	1.67	4260708170979
ДВО01-18-241-5К	18	5000	2050	Матовый	205 лм	3,6В 1000мАч	1.67	4260708170993
ДВО01-18-241-6К	18	6500	2050	Матовый	205 лм	3,6В 1000мАч	1.67	4260708171013
ДВО01-18-242-3К	18	3000	2090	Микропризма	146 лм	3,6В 1000мАч	1.67	4260760428520
ДВО01-18-242-4К	18	4000	2200	Микропризма	220 лм	3,6В 1000мАч	1.67	4260708171037
ДВО01-18-242-5К	18	5000	2200	Микропризма	220 лм	3,6В 1000мАч	1.67	4260708171051
ДВО01-18-242-6К	18	6500	2200	Микропризма	220 лм	3,6В 1000мАч	1.67	4260708171075

Панели с ЭПРА (595x595x40мм)

Артикул	Мощность, Вт	Цветовая темп., К	Световой поток, лм	Рассеиватель	Масса, кг	Штрихкод
ДВО01-27-001-3К	27	3000	2900	Матовый	2.3	4260760426069
ДВО01-27-001-4К	27	4000	3100	Матовый	2.3	4260760424478
ДВО01-27-001-5К	27	5000	3100	Матовый	2.3	4260760425406
ДВО01-27-001-6К	27	6500	3100	Матовый	2.3	4260760425420
ДВО01-27-002-3К	27	3000	3100	Микропризма	2.3	4260760426083
ДВО01-27-002-4К	27	4000	3300	Микропризма	2.3	4260760425444
ДВО01-27-002-5К	27	5000	3300	Микропризма	2.3	4260760425468
ДВО01-27-002-6К	27	6500	3300	Микропризма	2.3	4260760425482
ДВО01-36-001-3К	36	3000	3900	Матовый	2.4	4260760426267
ДВО01-36-001-4К	36	4000	4100	Матовый	2.4	4260529298432
ДВО01-36-001-5К	36	5000	4100	Матовый	2.4	4260529298456
ДВО01-36-001-6К	36	6500	4100	Матовый	2.4	4260529298470
ДВО01-36-002-3К	36	3000	4200	Микропризма	2.4	4260760426281
ДВО01-36-002-4К	36	4000	4400	Микропризма	2.4	4260529298371
ДВО01-36-002-5К	36	5000	4400	Микропризма	2.4	4260529298395
ДВО01-36-002-6К	36	6500	4400	Микропризма	2.4	4260529298418
ДВО01-54-001-3К	54	3000	5700	Матовый	2.44	4260760426465
ДВО01-54-001-4К	54	4000	6000	Матовый	2.44	4260529298555
ДВО01-54-001-5К	54	5000	6000	Матовый	2.44	4260529298579
ДВО01-54-001-6К	54	6500	6000	Матовый	2.44	4260529298593
ДВО01-54-002-3К	54	3000	6200	Микропризма	2.44	4260760426489
ДВО01-54-002-4К	54	4000	6500	Микропризма	2.44	4260529298494
ДВО01-54-002-5К	54	5000	6500	Микропризма	2.44	4260529298517
ДВО01-54-002-6К	54	6500	6500	Микропризма	2.44	4260529298531

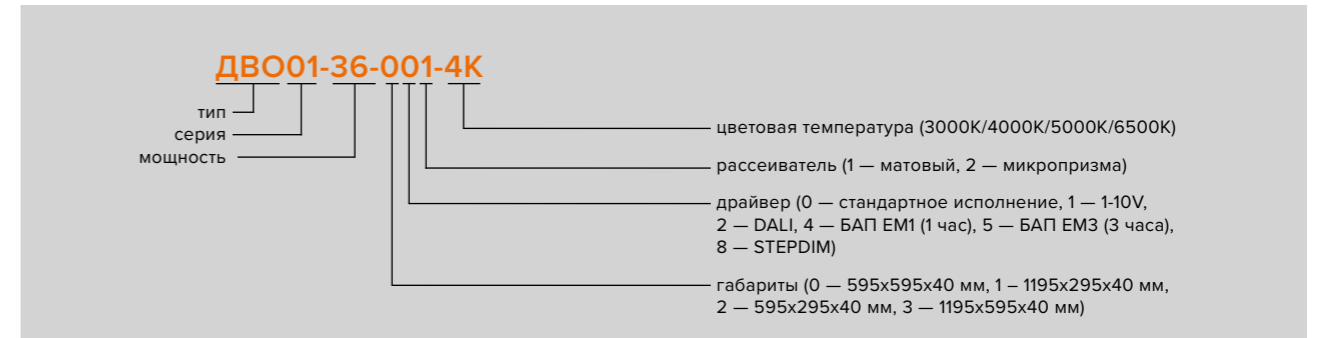

Панели с 1-10V (595x595x40мм)

Артикул	Мощность, Вт	Цветовая темп., К	Световой поток, лм	Рассеиватель	Масса, кг	Штрихкод
ДВО01-27-011-3К	27	3000	2900	Матовый	2.49	4260760426106
ДВО01-27-011-4К	27	4000	3100	Матовый	2.49	4260760425741
ДВО01-27-011-5К	27	5000	3100	Матовый	2.49	4260760425765
ДВО01-27-011-6К	27	6500	3100	Матовый	2.49	4260760425789
ДВО01-27-012-3К	27	3000	3100	Микропризма	2.49	4260760426120
ДВО01-27-012-4К	27	4000	3300	Микропризма	2.49	4260760425802
ДВО01-27-012-5К	27	5000	3300	Микропризма	2.49	4260760425826
ДВО01-27-012-6К	27	6500	3300	Микропризма	2.49	4260760425840
ДВО01-36-011-3К	36	3000	3900	Матовый	2.52	4260760426304
ДВО01-36-011-4К	36	4000	4100	Матовый	2.52	4260652199026
ДВО01-36-011-5К	36	5000	4100	Матовый	2.52	4260652199033
ДВО01-36-011-6К	36	6500	4100	Матовый	2.52	4260652199040
ДВО01-36-012-3К	36	3000	4200	Микропризма	2.52	4260760426328
ДВО01-36-012-4К	36	4000	4400	Микропризма	2.52	4260652199057
ДВО01-36-012-5К	36	5000	4400	Микропризма	2.52	4260652199064
ДВО01-36-012-6К	36	6500	4400	Микропризма	2.52	4260652199071
ДВО01-54-011-3К	54	3000	5700	Матовый	2.56	4260760426502
ДВО01-54-011-4К	54	4000	6000	Матовый	2.56	4260652199088
ДВО01-54-011-5К	54	5000	6000	Матовый	2.56	4260652199095
ДВО01-54-011-6К	54	6500	6000	Матовый	2.56	4260652199101
ДВО01-54-012-3К	54	3000	6200	Микропризма	2.56	4260760426526
ДВО01-54-012-4К	54	4000	6500	Микропризма	2.56	4260652199118
ДВО01-54-012-5К	54	5000	6500	Микропризма	2.56	4260652199125
ДВО01-54-012-6К	54	6500	6500	Микропризма	2.56	4260652199132

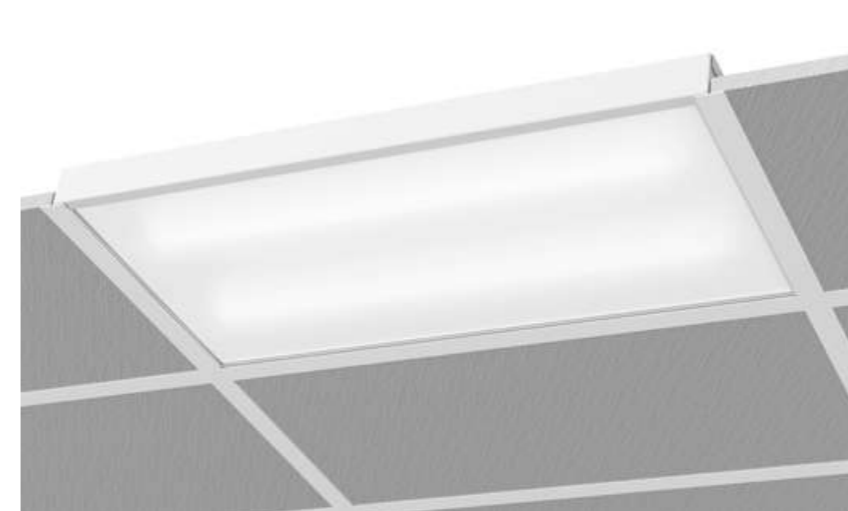

Установка в потолки типа «Армстронг» встраиваемым способом



Установка накладным способом

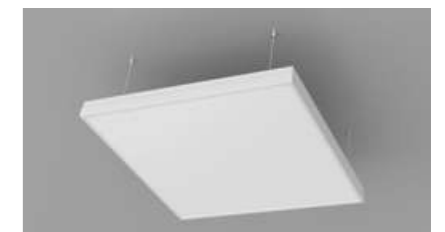

Установка подвесным способом

ДВО01 ОФИС

СВЕТОДИОДНЫЕ ПАНЕЛИ

Панели с DALI (595x595x40мм)

Артикул	Мощность, Вт	Цветовая темп., К	Световой поток, лм	Рассеиватель	Масса, кг	Штрихкод
ДВО01-27-021-3К	27	3000	2900	Матовый	2.49	4260760426144
ДВО01-27-021-4К	27	4000	3100	Матовый	2.49	4260760425864
ДВО01-27-021-5К	27	5000	3100	Матовый	2.49	4260760425888
ДВО01-27-021-6К	27	6500	3100	Матовый	2.49	4260760425901
ДВО01-27-022-3К	27	3000	3100	Микропризма	2.49	4260760426168
ДВО01-27-022-4К	27	4000	3300	Микропризма	2.49	4260760425925
ДВО01-27-022-5К	27	5000	3300	Микропризма	2.49	4260760425949
ДВО01-27-022-6К	27	6500	3300	Микропризма	2.49	4260760425963
ДВО01-36-021-3К	36	3000	3900	Матовый	2.5	4260760426342
ДВО01-36-021-4К	36	4000	4100	Матовый	2.5	4260652199149
ДВО01-36-021-5К	36	5000	4100	Матовый	2.5	4260652199156
ДВО01-36-021-6К	36	6500	4100	Матовый	2.5	4260652199163
ДВО01-36-022-3К	36	3000	4200	Микропризма	2.5	4260760426366
ДВО01-36-022-4К	36	4000	4400	Микропризма	2.5	4260652199170
ДВО01-36-022-5К	36	5000	4400	Микропризма	2.5	4260652199187
ДВО01-36-022-6К	36	6500	4400	Микропризма	2.5	4260652199194
ДВО01-54-021-3К	54	3000	5700	Матовый	2.54	4260760426540
ДВО01-54-021-4К	54	4000	6000	Матовый	2.54	4260652199200
ДВО01-54-021-5К	54	5000	6000	Матовый	2.54	4260652199217
ДВО01-54-021-6К	54	6500	6000	Матовый	2.54	4260652199224
ДВО01-54-022-3К	54	3000	6200	Микропризма	2.54	4260760426564
ДВО01-54-022-4К	54	4000	6500	Микропризма	2.54	4260652199231
ДВО01-54-022-5К	54	5000	6500	Микропризма	2.54	4260652199248
ДВО01-54-022-6К	54	6500	6500	Микропризма	2.54	4260652199255

Панели с STEP DIM (595x595x40мм)

Артикул	Мощность, Вт	Цветовая темп., К	Световой поток, лм	Рассеиватель	Масса, кг	Штрихкод
ДВО01-27-081-4К	27	4000	3100	Матовый	2.52	4262356472733
ДВО01-27-081-5К	27	5000	3100	Матовый	2.52	4262356472757
ДВО01-27-081-6К	27	6500	3100	Матовый	2.52	4262356472771
ДВО01-27-082-4К	27	4000	3300	Микропризма	2.52	4262356472818
ДВО01-27-082-5К	27	5000	3300	Микропризма	2.52	4262356472832
ДВО01-27-082-6К	27	6500	3300	Микропризма	2.52	4262356472856
ДВО01-36-081-4К	36	4000	4100	Матовый	2.52	4262356472894
ДВО01-36-081-5К	36	5000	4100	Матовый	2.52	4262356472917
ДВО01-36-081-6К	36	6500	4100	Матовый	2.52	4262356472931
ДВО01-36-082-4К	36	4000	4400	Микропризма	2.52	4262356472979
ДВО01-36-082-5К	36	5000	4400	Микропризма	2.52	4262356472993
ДВО01-36-082-6К	36	6500	4400	Микропризма	2.52	4262356473013
ДВО01-54-081-4К	54	4000	6000	Матовый	2.56	4262356473211
ДВО01-54-081-5К	54	5000	6000	Матовый	2.56	4262356473235
ДВО01-54-081-6К	54	6500	6000	Матовый	2.56	4262356473259
ДВО01-54-082-4К	54	4000	6500	Микропризма	2.56	4262356473297
ДВО01-54-082-5К	54	5000	6500	Микропризма	2.56	4262356473310
ДВО01-54-082-6К	54	6500	6500	Микропризма	2.56	4262356473334

Панели с БАП «1 час» (595x595x40мм)

Артикул	Мощность, Вт	Цветовая темп., К	Световой поток, лм	Рассеиватель	Световой поток в аварийном режиме, лм	Хар-ки батареи	Масса, кг	Штрихкод
ДВО01-27-041-3К	27	3000	2900	Матовый	203 лм	3,6В 1000мАч	2.42	4260760426182
ДВО01-27-041-4К	27	4000	3100	Матовый	217 лм	3,6В 1000мАч	2.42	4260760425505
ДВО01-27-041-5К	27	5000	3100	Матовый	217 лм	3,6В 1000мАч	2.42	4260760425529
ДВО01-27-041-6К	27	6500	3100	Матовый	217 лм	3,6В 1000мАч	2.42	4260760425543
ДВО01-27-042-3К	27	3000	3100	Микропризма	217 лм	3,6В 1000мАч	2.42	4260760426205
ДВО01-27-042-4К	27	4000	3300	Микропризма	231 лм	3,6В 1000мАч	2.42	4260760425567
ДВО01-27-042-5К	27	5000	3300	Микропризма	231 лм	3,6В 1000мАч	2.42	4260760425581
ДВО01-27-042-6К	27	6500	3300	Микропризма	231 лм	3,6В 1000мАч	2.42	4260760425604
ДВО01-36-041-3К	36	3000	3900	Матовый	273 лм	3,6В 1000мАч	2.52	4260760426380
ДВО01-36-041-4К	36	4000	4100	Матовый	287 лм	3,6В 1000мАч	2.52	4260529298678
ДВО01-36-041-5К	36	5000	4100	Матовый	287 лм	3,6В 1000мАч	2.52	4260529298692
ДВО01-36-041-6К	36	6500	4100	Матовый	287 лм	3,6В 1000мАч	2.2	4260529298715
ДВО01-36-042-3К	36	3000	4200	Микропризма	294 лм	3,6В 1000мАч	2.52	4260760426403
ДВО01-36-042-4К	36	4000	4400	Микропризма	308 лм	3,6В 1000мАч	2.52	4260529298616
ДВО01-36-042-5К	36	5000	4400	Микропризма	308 лм	3,6В 1000мАч	2.52	4260529298630
ДВО01-36-042-6К	36	6500	4400	Микропризма	308 лм	3,6В 1000мАч	2.52	4260529298654
ДВО01-54-041-3К	54	3000	5700	Матовый	399 лм	3,6В 2000мАч	2.59	4260760426588
ДВО01-54-041-4К	54	4000	6000	Матовый	420 лм	3,6В 2000мАч	2.59	4260652193932
ДВО01-54-041-5К	54	5000	6000	Матовый	420 лм	3,6В 2000мАч	2.59	4260652193956
ДВО01-54-041-6К	54	6500	6000	Матовый	420 лм	3,6В 2000мАч	2.59	4260652193970
ДВО01-54-042-3К	54	3000	6200	Микропризма	434 лм	3,6В 2000мАч	2.59	4260760426601
ДВО01-54-042-4К	54	4000	6500	Микропризма	455 лм	3,6В 2000мАч	2.59	4260652193994
ДВО01-54-042-5К	54	5000	6500	Микропризма	455 лм	3,6В 2000мАч	2.59	4260652194014
ДВО01-54-042-6К	54	6500	6500	Микропризма	455 лм	3,6В 2000мАч	2.59	4260652194038

Панели с БАП «3 часа» (595x595x40мм)

Артикул	Мощность, Вт	Цветовая темп., К	Световой поток, лм	Рассеиватель	Световой поток в аварийном режиме, лм	Хар-ки батареи	Масса, кг	Штрихкод
ДВО01-27-051-3К	27	3000	2900	Матовый	203 лм	3,6В 2000мАч	2.42	4260760426229
ДВО01-27-051-4К	27	4000	3100	Матовый	217 лм	3,6В 2000мАч	2.42	4260760425628
ДВО01-27-051-5К	27	5000	3100	Матовый	217 лм	3,6В 2000мАч	2.42	4260760425642
ДВО01-27-051-6К	27	6500	3100	Матовый	217 лм	3,6В 2000мАч	2.42	4260760425666
ДВО01-27-052-3К	27	3000	3100	Микропризма	217 лм	3,6В 2000мАч	2.42	4260760426243
ДВО01-27-052-4К	27	4000	3300	Микропризма	231 лм	3,6В 2000мАч	2.42	4260760425680
ДВО01-27-052-5К	27	5000	3300	Микропризма	231 лм	3,6В 2000мАч	2.42	4260760425703
ДВО01-27-052-6К	27	6500	3300	Микропризма	231 лм	3,6В 2000мАч	2.42	4260760425727
ДВО01-36-051-3К	36	3000	3900	Матовый	273 лм	3,6В 2000мАч	2.52	4260760426427
ДВО01-36-051-4К	36	4000	4100	Матовый	287 лм	3,6В 2000мАч	2.52	4260652198906
ДВО01-36-051-5К	36	5000	4100	Матовый	287 лм	3,6В 2000мАч	2.52	4260652198913
ДВО01-36-051-6К	36	6500	4100	Матовый	287 лм	3,6В 2000мАч	2.52	4260652198920
ДВО01-36-052-3К	36	3000	4200	Микропризма	294 лм	3,6В 2000мАч	2.52	4260760426441
ДВО01-36-052-4К	36	4000	4400	Микропризма	308 лм	3,6В 2000мАч	2.52	4260652198937
ДВО01-36-052-5К	36	5000	4400	Микропризма	308 лм	3,6В 2000мАч	2.52	4260652198944
ДВО01-36-052-6К	36	6500	4400	Микропризма	308 лм	3,6В 2000мАч	2.52	4260652198951
ДВО01-54-051-3К	54	3000	5700	Матовый	399 лм	7,2В 2000мАч	2.59	4260760426625
ДВО01-54-051-4К	54	4000	6000	Матовый	420 лм	7,2В 2000мАч	2.59	4260652198968
ДВО01-54-051-5К	54	5000	6000	Матовый	420 лм	7,2В 2000мАч	2.59	4260652198975
ДВО01-54-051-6К	54	6500	6000	Матовый	420 лм	7,2В 2000мАч	2.59	4260652198982
ДВО01-54-052-3К	54	3000	6200	Микропризма	434 лм	7,2В 2000мАч	2.59	4260760426649
ДВО01-54-052-4К	54	4000	6500	Микропризма	455 лм	7,2В 2000мАч	2.59	4260652198999
ДВО01-54-052-5К	54	5000	6500	Микропризма	455 лм	7,2В 2000мАч	2.59	4260652199002
ДВО01-54-052-6К	54	6500	6500	Микропризма	455 лм	7,2В 2000мАч	2.59	4260652199019

ДВО02 ГРИЛЬЯТО

СВЕТОДИОДНЫЕ ПАНЕЛИ



ОПИСАНИЕ

Светодиодные светильники ДВО02 ГРИЛЬЯТО предназначены для освещения помещений с потолками типа Грильято, а также для других помещений в накладном и подвесном исполнении.

ОСОБЕННОСТИ

- Высокая световая отдача – до 122 лм/Вт
- Варианты коррелированной цветовой температуры: 3000K, 4000K, 5000K и 6500K
- Надежный высокоэффективный драйвер, обеспечивающий стабильную и надежную работу светильника на протяжении всего срока службы
- Матовый рассеиватель с невысокой габаритной яркостью или микропризматический с повышенной световой отдачей
- Установка в потолки типа Грильято, накладным или подвесным способом
- Модификации с блоком аварийного питания на 1 или 3 часа
- Модификации с управлением по протоколам 1-10V и DALI

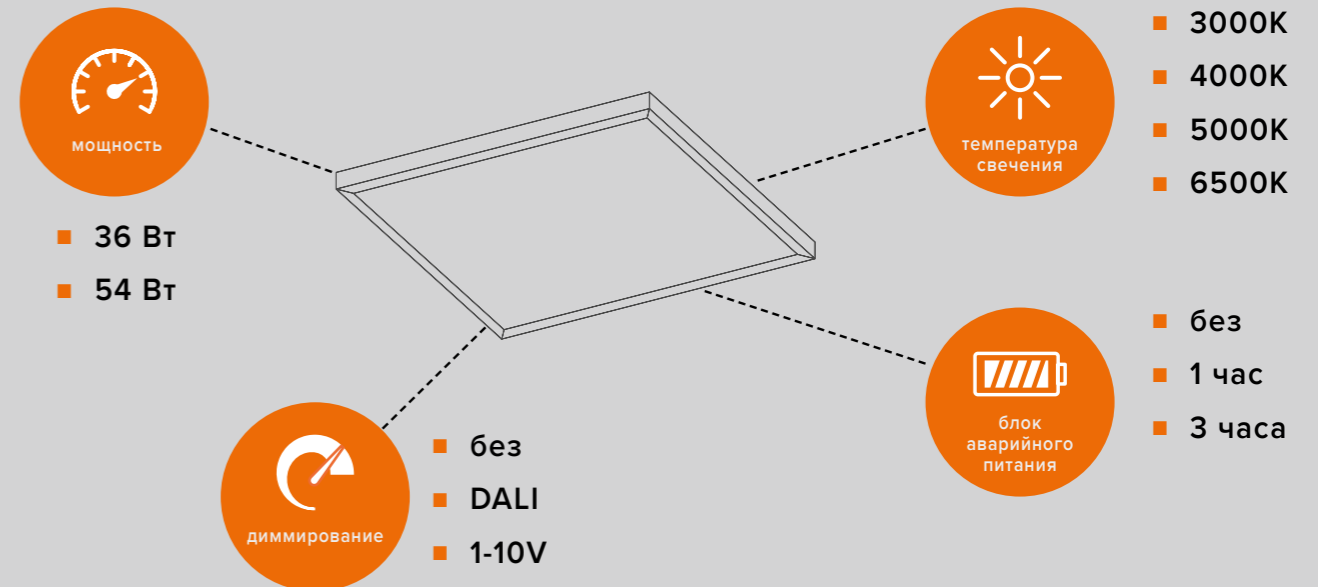

- до 122 лм/Вт световая отдача
- IP40 степень защиты
- Кп ≤ 1% коэффициент пульсации
- 50000 ч срок службы
- до 5 лет гарантия

! ПОД ЗАКАЗ:

- Индекс цветопередачи Ra > 90
- Цветовая температура 3000K
- Драйвер со ступенчатым диммированием от обычного выключателя

Ra ≥ 85	120°	184~264 В	Pf > 0.97	I класс	УХЛ4	-20..+45°C	+1..+45°C	
цвето-передача	угол рассеяния	диапазон напряжения	коэффициент мощности	класс защиты	климатическое исполнение	рабочая температура	раб. темп. (С БАП)	

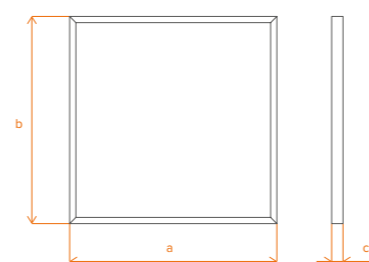

Мощность, Вт	а, мм	б, мм	с, мм
36	588	588	40
54	588	588	40

Косинусная КСС (матовый рассеиватель)

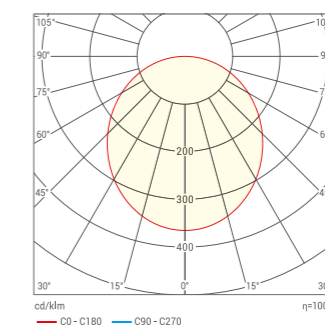

Косинусная КСС (микропризма)

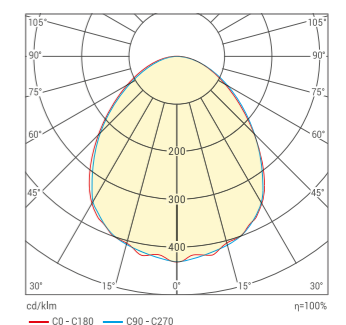

ДВО02 ГРИЛЬЯТО

СВЕТОДИОДНЫЕ ПАНЕЛИ

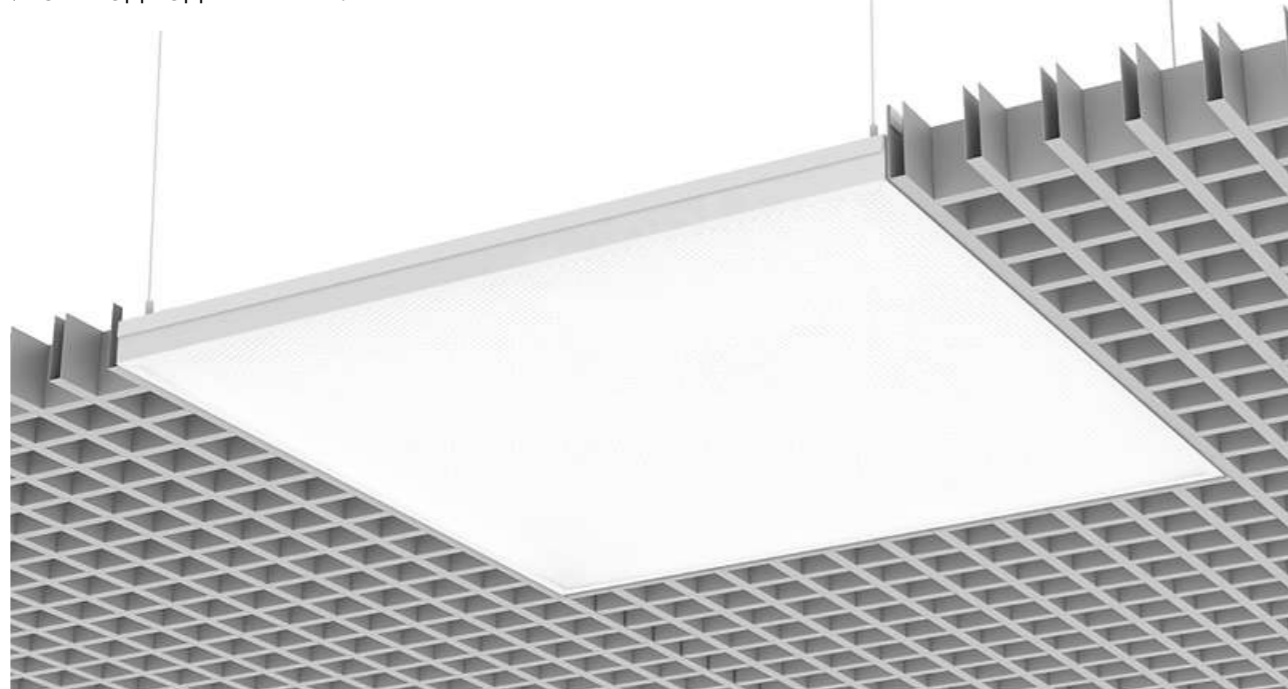

Установка в потолок «Грильято» встраиваемым способом



Панели с DALI

Артикул	Мощность, Вт	Цветовая температура, К	Световой поток, лм	Рассеиватель	Масса, кг	Штрих-код, ед.
ДВО02-36-021-4К	36	4000	4100	Матовый	2,45	4260693441399
ДВО02-36-021-5К	36	5000	4100	Матовый	2,45	4260693441405
ДВО02-36-021-6К	36	6500	4100	Матовый	2,45	4260693441412
ДВО02-36-022-4К	36	4000	4400	Микропризма	2,45	4260693441429
ДВО02-36-022-5К	36	5000	4400	Микропризма	2,45	4260693441436
ДВО02-36-022-6К	36	6500	4400	Микропризма	2,45	4260693441443
ДВО02-54-021-4К	54	4000	6000	Матовый	2,49	4260693441450
ДВО02-54-021-5К	54	5000	6000	Матовый	2,49	4260693441467
ДВО02-54-021-6К	54	6500	6000	Матовый	2,49	4260693441474
ДВО02-54-022-4К	54	4000	6500	Микропризма	2,49	4260693441481
ДВО02-54-022-5К	54	5000	6500	Микропризма	2,49	4260693441498
ДВО02-54-022-6К	54	6500	6500	Микропризма	2,49	4260693441504

Панели с БАП «1 час»

Артикул	Мощность, Вт	Цветовая темп., К	Световой поток, лм	Рассеиватель	Световой поток в аварийном режиме, лм	Хар-ки батареи	Масса, кг	Штрих-код, ед.
ДВО02-36-041-4К	36	4000	4100	Матовый	287	3,6В 1000мАч	2,47	4260529299033
ДВО02-36-041-5К	36	5000	4100	Матовый	287	3,6В 1000мАч	2,47	4260529299057
ДВО02-36-041-6К	36	6500	4100	Матовый	287	3,6В 1000мАч	2,47	4260529299071
ДВО02-36-042-4К	36	4000	4400	Микропризма	308	3,6В 1000мАч	2,47	4260529298975
ДВО02-36-042-5К	36	5000	4400	Микропризма	308	3,6В 1000мАч	2,47	4260529298999
ДВО02-36-042-6К	36	6500	4400	Микропризма	308	3,6В 1000мАч	2,47	4260529299019
ДВО02-54-041-4К	54	4000	6000	Матовый	420	3,6В 2000мАч	2,54	4260652194052
ДВО02-54-041-5К	54	5000	6000	Матовый	420	3,6В 2000мАч	2,54	4260652194076
ДВО02-54-041-6К	54	6500	6000	Матовый	420	3,6В 2000мАч	2,54	4260652194090
ДВО02-54-042-4К	54	4000	6500	Микропризма	455	3,6В 2000мАч	2,54	4260652194113
ДВО02-54-042-5К	54	5000	6500	Микропризма	455	3,6В 2000мАч	2,54	4260652194137
ДВО02-54-042-6К	54	6500	6500	Микропризма	455	3,6В 2000мАч	2,54	4260652194151

Панели с БАП «3 часа»

Артикул	Мощность, Вт	Цветовая темп., К	Световой поток, лм	Рассеиватель	Световой поток в аварийном режиме, лм	Хар-ки батареи	Масса, кг	Штрих-код, ед.
ДВО02-36-051-4К	36	4000	4100	Матовый	287	3,6В 2000мАч	2,47	4260693441153
ДВО02-36-051-5К	36	5000	4100	Матовый	287	3,6В 2000мАч	2,47	4260693441160
ДВО02-36-051-6К	36	6500	4100	Матовый	287	3,6В 2000мАч	2,47	4260693441177
ДВО02-36-052-4К	36	4000	4400	Микропризма	308	3,6В 2000мАч	2,47	4260693441184
ДВО02-36-052-5К	36	5000	4400	Микропризма	308	3,6В 2000мАч	2,47	4260693441191
ДВО02-36-052-6К	36	6500	4400	Микропризма	308	3,6В 2000мАч	2,47	4260693441207
ДВО02-54-051-4К	54	4000	6000	Матовый	420	7,2В 2000мАч	2,54	4260693441214
ДВО02-54-051-5К	54	5000	6000	Матовый	420	7,2В 2000мАч	2,54	4260693441221
ДВО02-54-051-6К	54	6500	6000	Матовый	420	7,2В 2000мАч	2,54	4260693441238
ДВО02-54-052-4К	54	4000	6500	Микропризма	455	7,2В 2000мАч	2,54	4260693441245
ДВО02-54-052-5К	54	5000	6500	Микропризма	455	7,2В 2000мАч	2,54	4260693441252
ДВО02-54-052-6К	54	6500	6500	Микропризма	455	7,2В 2000мАч	2,54	4260693441269

Панели с ЭПРА

Артикул	Мощность, Вт	Цветовая температура, К	Световой поток, лм	Рассеиватель	Масса, кг	Штрих-код, ед.
ДВО02-36-001-4К	36	4000	4100	Матовый	2,35	4260529298791
ДВО02-36-001-5К	36	5000	4100	Матовый	2,35	4260529298814
ДВО02-36-001-6К	36	6500	4100	Матовый	2,35	4260529298838
ДВО02-36-002-4К	36	4000	4400	Микропризма	2,35	4260529298739
ДВО02-36-002-5К	36	5000	4400	Микропризма	2,35	4260529298753
ДВО02-36-002-6К	36	6500	4400	Микропризма	2,35	4260529298777
ДВО02-54-001-4К	54	4000	6000	Матовый	2,39	4260529298913
ДВО02-54-001-5К	54	5000	6000	Матовый	2,39	4260529298937
ДВО02-54-001-6К	54	6500	6000	Матовый	2,39	4260529298951
ДВО02-54-002-4К	54	4000	6500	Микропризма	2,39	4260529298852
ДВО02-54-002-5К	54	5000	6500	Микропризма	2,39	4260529298876
ДВО02-54-002-6К	54	6500	6500	Микропризма	2,39	4260529298890

Панели с 1-10V

Артикул	Мощность, Вт	Цветовая температура, К	Световой поток, лм	Рассеиватель	Масса, кг	Штрих-код, ед.
ДВО02-36-011-4К	36	4000	4100	Матовый	2,47	4260693441276
ДВО02-36-011-5К	36	5000	4100	Матовый	2,47	4260693441283
ДВО02-36-011-6К	36	6500	4100	Матовый	2,47	4260693441290
ДВО02-36-012-4К	36	4000	4400	Микропризма	2,47	4260693441306
ДВО02-36-012-5К	36	5000	4400	Микропризма	2,47	4260693441313
ДВО02-36-012-6К	36	6500	4400	Микропризма	2,47	4260693441320
ДВО02-54-011-4К	54	4000	6000	Матовый	2,51	4260693441337
ДВО02-54-011-5К	54	5000	6000	Матовый	2,51	4260693441344
ДВО02-54-011-6К	54	6500	6000	Матовый	2,51	4260693441351
ДВО02-54-012-4К	54	4000	6500	Микропризма	2,51	4260693441368
ДВО02-54-012-5К	54	5000	6500	Микропризма	2,51	4260693441375
ДВО02-54-012-6К	54	6500	6500	Микропризма	2,51	4260693441382

ДВО03 ЧИСТЫЙ ОФИС

СВЕТОДИОДНЫЕ ПАНЕЛИ

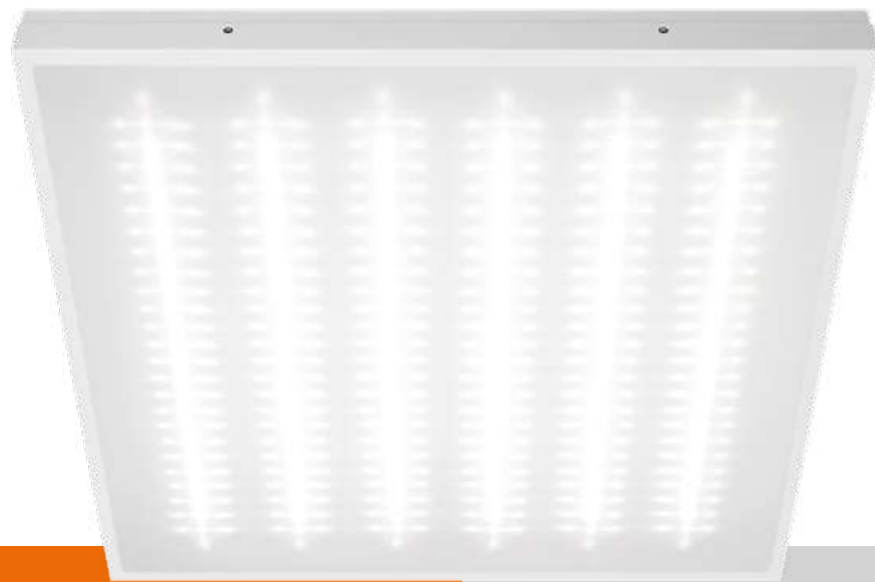

ОПИСАНИЕ

Универсальные светодиодные светильники ДВО03 ЧИСТЫЙ ОФИС предназначены для освещения учебных, медицинских зданий и других помещений с высокими требованиями к степени пылевлагозащиты.

ОСОБЕННОСТИ

- Варианты коррелированной цветовой температуры: 3000K, 4000K, 5000K и 6500K
- Удобство монтажа и подключения
- Надежный высокоэффективный драйвер, обеспечивающий стабильную и надежную работу светильника на протяжении всего срока службы
- Матовый рассеиватель с невысокой габаритной яркостью или микропризматический с повышенной световой отдачей
- Установка в потолки типа Армстронг, накладным или подвесным способом
- Модификации с блоком аварийного питания на 1 или 3 часа
- Модификации с управлением по протоколам 1-10V и DALI

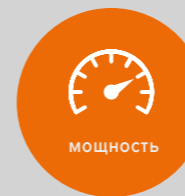

мощность

- 18 Вт
- 36 Вт
- 54 Вт



температура свечения

- 3000K
- 4000K
- 5000K
- 6500K

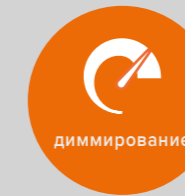

диммирование

- без
- DALI
- 1-10V

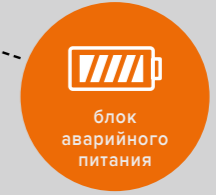

блок аварийного питания

- без
- 1 час
- 3 часа



до 122 лм/Вт
световая отдача



IP54
степень защиты



Kp ≤ 1%
коэффициент пульсации



50000 ч
срок службы



до 5 лет
гарантия

! ПОД ЗАКАЗ:

- Индекс цветопередачи Ra > 90
- Цветовая температура 3000K
- Драйвер со ступенчатым диммированием от обычного выключателя

Ra ≥ 85 цвето-передача	120° угол рассеяния	184~264 В диапазон напряжения	Pf > 0.97 коэффициент мощности	I класс класс защиты	УХЛ4 климатическое исполнение	-20..+45°C рабочая температура	+1..+45°C раб. темп. (С БАП)	
---------------------------	------------------------	----------------------------------	-----------------------------------	-------------------------	----------------------------------	-----------------------------------	---------------------------------	--

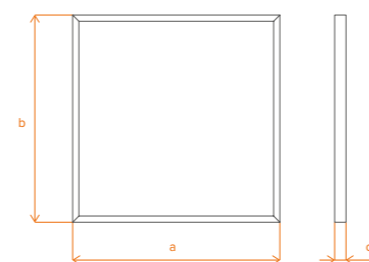

Мощность, Вт	а, мм	б, мм	с, мм
18	595	295	48
36	595	595	48
54	595	595	48

Косинусная КСС (матовый рассеиватель)

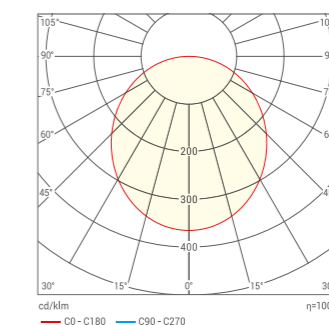

Косинусная КСС (микропризма)

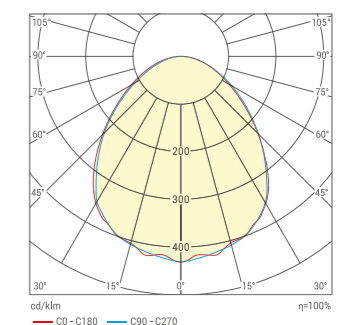

ДВО03 ЧИСТЫЙ ОФИС

СВЕТОДИОДНЫЕ ПАНЕЛИ



Панели с ЭПРА (595x295x48 мм)

Артикул	Мощность, Вт	Цветовая температура, К	Световой поток, лм	Рассеиватель	Масса, кг	Штрих-код, ед.
ДВО03-18-201-4К	18	4000	2050	Матовый	1,1	4260652198029
ДВО03-18-201-5К	18	5000	2050	Матовый	1,1	4260652198043
ДВО03-18-201-6К	18	6500	2050	Матовый	1,1	4260652198067
ДВО03-18-202-4К	18	4000	2200	Микропризма	1,1	4260652198081
ДВО03-18-202-5К	18	5000	2200	Микропризма	1,1	4260652198104
ДВО03-18-202-6К	18	6500	2200	Микропризма	1,1	4260652198128

Панели с БАП «1 час» (595x295x48 мм)

Артикул	Мощность, Вт	Цветовая темп-ра, К	Световой поток, лм	Рассеиватель	Световой поток в аварийном режиме, лм	Хар-ки батареи	Масса, кг	Штрих-код, ед.
ДВО03-18-241-4К	18	4000	2050	Матовый	205	3,6В 1000мАч	1,22	4260708171099
ДВО03-18-241-5К	18	5000	2050	Матовый	205	3,6В 1000мАч	1,22	4260708171112
ДВО03-18-241-6К	18	6500	2050	Матовый	205	3,6В 1000мАч	1,22	4260708171136
ДВО03-18-242-4К	18	4000	2200	Микропризма	220	3,6В 1000мАч	1,22	4260708171150
ДВО03-18-242-5К	18	5000	2200	Микропризма	220	3,6В 1000мАч	1,22	4260708171174
ДВО03-18-242-6К	18	6500	2200	Микропризма	220	3,6В 1000мАч	1,22	4260708171198

Панели с ЭПРА (595x595x48 мм)

Артикул	Мощность, Вт	Цветовая температура, К	Световой поток, лм	Рассеиватель	Масса, кг	Штрих-код, ед.
ДВО03-36-001-4К	36	4000	4100	Матовый	2,15	4260529299095
ДВО03-36-001-5К	36	5000	4100	Матовый	2,15	4260529299118
ДВО03-36-001-6К	36	6500	4100	Матовый	2,15	4260529299132
ДВО03-36-002-4К	36	4000	4400	Микропризма	2,15	4260652194441
ДВО03-36-002-5К	36	5000	4400	Микропризма	2,15	4260652194465
ДВО03-36-002-6К	36	6500	4400	Микропризма	2,15	4260652194489
ДВО03-54-001-4К	54	4000	6000	Матовый	2,19	4260529299156
ДВО03-54-001-5К	54	5000	6000	Матовый	2,19	4260529299170
ДВО03-54-001-6К	54	6500	6000	Матовый	2,19	4260529299194
ДВО03-54-002-4К	54	4000	6500	Микропризма	2,19	4260652194502
ДВО03-54-002-5К	54	5000	6500	Микропризма	2,19	4260652194526
ДВО03-54-002-6К	54	6500	6500	Микропризма	2,19	4260652194540

Панели с БАП «1 час» (595x595x48 мм)

Артикул	Мощность, Вт	Цветовая темп., К	Световой поток, лм	Рассеиватель	Световой поток в аварийном режиме, лм	Характеристики батареи	Масса, кг	Штрих-код, ед.
ДВО03-36-041-4К	36	4000	4100	Матовый	287	3,6В 1000мАч	2,27	4260529299217
ДВО03-36-041-5К	36	5000	4100	Матовый	287	3,6В 1000мАч	2,27	4260529299231
ДВО03-36-041-6К	36	6500	4100	Матовый	287	3,6В 1000мАч	2,27	4260529299255
ДВО03-36-042-4К	36	4000	4400	Микропризма	308	3,6В 1000мАч	2,27	4260652194595
ДВО03-36-042-5К	36	5000	4400	Микропризма	308	3,6В 1000мАч	2,27	4260652194618
ДВО03-36-042-6К	36	6500	4400	Микропризма	308	3,6В 1000мАч	2,27	4260652194632
ДВО03-54-041-4К	54	4000	6000	Матовый	420	3,6В 2000мАч	2,34	4260652194175
ДВО03-54-041-5К	54	5000	6000	Матовый	420	3,6В 2000мАч	2,34	4260652194199
ДВО03-54-041-6К	54	6500	6000	Матовый	420	3,6В 2000мАч	2,34	4260652194212
ДВО03-54-042-4К	54	4000	6500	Микропризма	455	3,6В 2000мАч	2,34	4260652194656
ДВО03-54-042-5К	54	5000	6500	Микропризма	455	3,6В 2000мАч	2,34	4260652194670
ДВО03-54-042-6К	54	6500	6500	Микропризма	455	3,6В 2000мАч	2,34	4260652194694

Панели с БАП «3 часа» (595x595x48 мм)

Артикул	Мощность, Вт	Цветовая темп., К	Световой поток, лм	Рассеиватель	Световой поток в аварийном режиме, лм	Характеристики батареи	Масса, кг	Штрих-код, ед.
ДВО03-36-051-4К	36	4000	4100	Матовый	287	3,6В 2000мАч	2,27	4260693442419
ДВО03-36-051-5К	36	5000	4100	Матовый	287	3,6В 2000мАч	2,27	4260693442426
ДВО03-36-051-6К	36	6500	4100	Матовый	287	3,6В 2000мАч	2,27	4260693442433
ДВО03-36-052-4К	36	4000	4400	Микропризма	308	3,6В 2000мАч	2,27	4260693442440
ДВО03-36-052-5К	36	5000	4400	Микропризма	308	3,6В 2000мАч	2,27	4260693442457
ДВО03-36-052-6К	36	6500	4400	Микропризма	308	3,6В 2000мАч	2,27	4260693442464
ДВО03-54-051-4К	54	4000	6000	Матовый	420	7,2В 2000мАч	2,34	4260693442471
ДВО03-54-051-5К	54	5000	6000	Матовый	420	7,2В 2000мАч	2,34	4260693442488
ДВО03-54-051-6К	54	6500	6000	Матовый	420	7,2В 2000мАч	2,34	4260693442495
ДВО03-54-052-4К	54	4000	6500	Микропризма	455	7,2В 2000мАч	2,34	4260693442501
ДВО03-54-052-5К	54	5000	6500	Микропризма	455	7,2В 2000мАч	2,34	4260693442518
ДВО03-54-052-6К	54	6500	6500	Микропризма	455	7,2В 2000мАч	2,34	4260693442525

Панели с 1-10V (595x595x48 мм)

Артикул	Мощность, Вт	Цветовая температура, К	Световой поток, лм	Рассеиватель	Масса, кг	Штрих-код, ед.
ДВО03-36-011-4К	36	4000	4100	Матовый	2,27	4260693442532
ДВО03-36-011-5К	36	5000	4100	Матовый	2,27	4260693442549
ДВО03-36-011-6К	36	6500	4100	Матовый	2,27	4260693442556
ДВО03-36-012-4К	36	4000	4400	Микропризма	2,27	4260693442563
ДВО03-36-012-5К	36	5000	4400	Микропризма	2,27	4260693442570
ДВО03-36-012-6К	36	6500	4400	Микропризма	2,27	4260693442587
ДВО03-54-011-4К	54	4000	6000	Матовый	2,31	4260693442594
ДВО03-54-011-5К	54	5000	6000	Матовый	2,31	4260693442600
ДВО03-54-011-6К	54	6500	6000	Матовый	2,31	4260693442617
ДВО03-54-012-4К	54	4000	6500	Микропризма	2,31	4260693442624
ДВО03-54-012-5К	54	5000	6500	Микропризма	2,31	4260693442631
ДВО03-54-012-6К	54	6500	6500	Микропризма	2,31	4260693442648

Панели с DALI (595x595x48 мм)

Артикул	Мощность, Вт	Цветовая температура, К	Световой поток, лм	Рассеиватель	Масса, кг	Штрих-код, ед.
ДВО03-36-021-4К	36	4000	4100	Матовый	2,25	4260693442655
ДВО03-36-021-5К	36	5000	4100	Матовый	2,25	4260693442662
ДВО03-36-021-6К	36	6500	4100	Матовый	2,25	4260693442679
ДВО03-36-022-4К	36	4000	4400	Микропризма	2,25	4260693442686
ДВО03-36-022-5К	36	5000	4400	Микропризма	2,25	4260693442693
ДВО03-36-022-6К	36	6500	4400	Микропризма	2,25	4260693442709
ДВО03-54-021-4К	54	4000	6000	Матовый	2,29	4260693442716
ДВО03-54-021-5К	54	5000	6000	Матовый	2,29	4260693442723
ДВО03-54-021-6К	54	6500	6000	Матовый	2,29	4260693442730
ДВО03-54-022-4К	54	4000	6500	Микропризма	2,29	4260693442747
ДВО03-54-022-5К	54	5000	6500	Микропризма	2,29	4260693442754
ДВО03-54-022-6К	54	6500	6500	Микропризма	2,29	4260693442761

ДВО03 ЧИСТЫЙ ОФИС ПРЕМИУМ

СВЕТОДИОДНЫЕ ПАНЕЛИ



ОПИСАНИЕ

Универсальные светодиодные равнояркие светильники ДВО03 ЧИСТЫЙ ОФИС ПРЕМИУМ предназначены для освещения медицинских и других чистых помещений, а также помещений с повышенными требованиями к степени пылевлагозащиты.

ОСОБЕННОСТИ

- Панели с равномерной засветкой рассеивателя
- Варианты коррелированной цветовой температуры: 3000K, 4000K, 5000K и 6500K
- Степень защиты — IP54
- Надежный высокоэффективный драйвер, обеспечивающий стабильную и надежную работу светильника на протяжении всего срока службы
- Высокая равномерность яркости на поверхности рассеивателя
- Установка в потолки типа Армстронг, накладным или подвесным способом
- Модификации с блоком аварийного питания на 1 или 3 часа
- Модификации с управлением по протоколам 1-10V и DALI

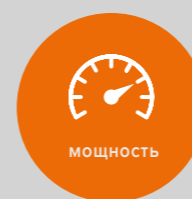

мощность

- 36 Вт
- 54 Вт



температура свечения

- 3000K
- 4000K
- 5000K
- 6500K

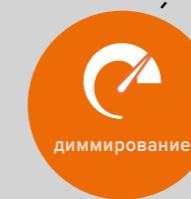

диммирование

- без
- DALI
- 1-10V

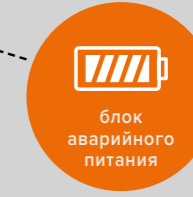

блок аварийного питания

- без
- 1 час
- 3 часа

! ПОД ЗАКАЗ:

- Индекс цветопередачи Ra>90
- Цветовая температура 3000K
- Драйвер со ступенчатым диммированием от обычного выключателя



100 лм/Вт
световая отдача



IP54
степень защиты



Kp≤1%
коэффициент пульсации



50000 ч
срок службы



до 5 лет
гарантия

Ra≥85 цвето-передача	120° угол рассеяния	184~264 В диапазон напряжения	Pf >0.97 коэффициент мощности	I класс класс защиты	УХЛ4 климатическое исполнение	-20..+45°C рабочая температура	+1..+45°C раб. темп. (С БАП)	
-------------------------	------------------------	----------------------------------	----------------------------------	-------------------------	----------------------------------	-----------------------------------	---------------------------------	--

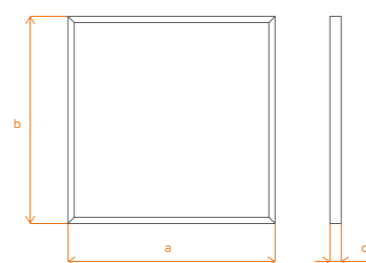

Мощность, Вт	a, мм	b, мм	c, мм
36	595	595	48
54	595	595	48

Косинусная КСС

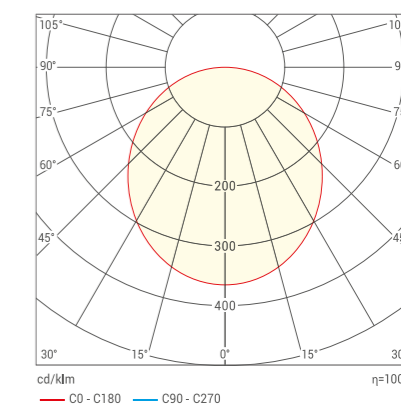

ДВО03 ЧИСТЫЙ ОФИС ПРЕМИУМ

ВНУТРЕННЕЕ ОСВЕЩЕНИЕ

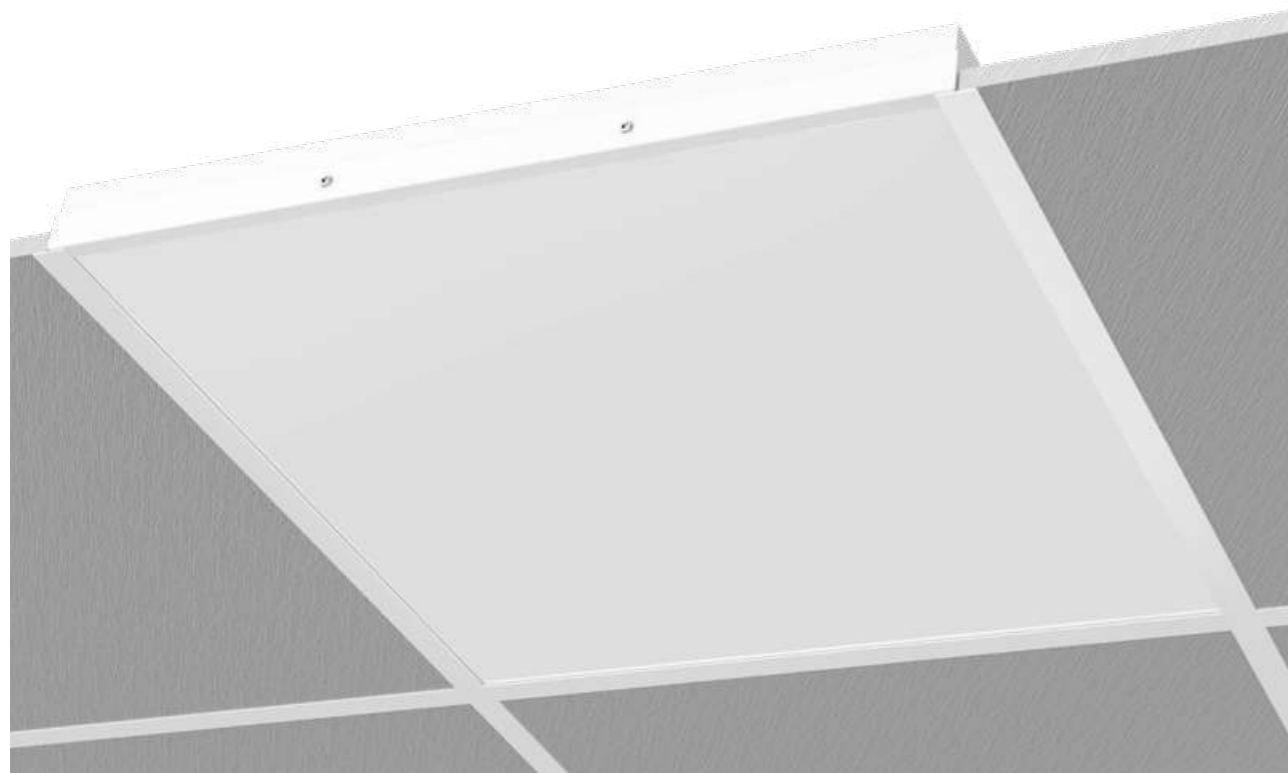

Установка в потолки типа «Армстронг» встраиваемым способом

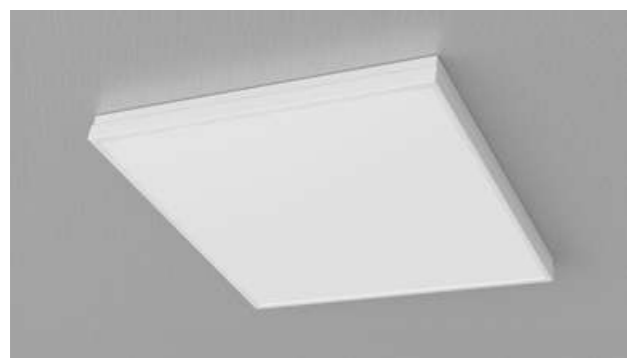

Установка накладным способом



Установка подвесным способом



Панели с ЭПРА

Артикул	Мощность, Вт	Цветовая температура, К	Световой поток, лм	Масса, кг	Штрих-код, ед.
ДВО03-36-003-4К	36	4000	3600	2,15	4260693442778
ДВО03-36-003-5К	36	5000	3600	2,15	4260693442785
ДВО03-36-003-6К	36	6500	3600	2,15	4260693442792
ДВО03-54-003-4К	54	4000	5400	2,19	4260693442808
ДВО03-54-003-5К	54	5000	5400	2,19	4260693442815
ДВО03-54-003-6К	54	6500	5400	2,19	4260693442822

Панели с 1-10V

Артикул	Мощность, Вт	Цветовая температура, К	Световой поток, лм	Масса, кг	Штрих-код, ед.
ДВО03-36-013-4К	36	4000	3600	2,27	4260693442952
ДВО03-36-013-5К	36	5000	3600	2,27	4260693442969
ДВО03-36-013-6К	36	6500	3600	2,27	4260693442976
ДВО03-54-013-4К	54	4000	5400	2,31	4260693442983
ДВО03-54-013-5К	54	5000	5400	2,31	4260693442990
ДВО03-54-013-6К	54	6500	5400	2,31	4260693443003

Панели с DALI

Артикул	Мощность, Вт	Цветовая температура, К	Световой поток, лм	Масса, кг	Штрих-код, ед.
ДВО03-36-023-4К	36	4000	3600	2,25	4260693443010
ДВО03-36-023-5К	36	5000	3600	2,25	4260693443027
ДВО03-36-023-6К	36	6500	3600	2,25	4260693443034
ДВО03-54-023-4К	54	4000	5400	2,29	4260693443041
ДВО03-54-023-5К	54	5000	5400	2,29	4260693443058
ДВО03-54-023-6К	54	6500	5400	2,29	4260693443065

Панели с БАП «1 час»

Артикул	Мощность, Вт	Цветовая температура, К	Световой поток, лм	Световой поток в аварийном режиме, лм	Характеристики батареи	Масса, кг	Штрих-код, ед.
ДВО03-36-043-4К	36	4000	3600	252	3,6В 1000мАч	2,27	4260693442839
ДВО03-36-043-5К	36	5000	3600	252	3,6В 1000мАч	2,27	4260693442846
ДВО03-36-043-6К	36	6500	3600	252	3,6В 1000мАч	2,27	4260693442853
ДВО03-54-043-4К	54	4000	5400	378	3,6В 2000мАч	2,34	4260693442860
ДВО03-54-043-5К	54	5000	5400	378	3,6В 2000мАч	2,34	4260693442877
ДВО03-54-043-6К	54	6500	5400	378	3,6В 2000мАч	2,34	4260693442884

Панели с БАП «3 часа»

Артикул	Мощность, Вт	Цветовая температура, К	Световой поток, лм	Световой поток в аварийном режиме, лм	Характеристики батареи	Масса, кг	Штрих-код, ед.
ДВО03-36-053-4К	36	4000	3600	252	3,6В 2000мАч	2,27	4260693442891
ДВО03-36-053-5К	36	5000	3600	252	3,6В 2000мАч	2,27	4260693442907
ДВО03-36-053-6К	36	6500	3600	252	3,6В 2000мАч	2,27	4260693442914
ДВО03-54-053-4К	54	4000	5400	378	7,2В 2000мАч	2,34	4260693442921
ДВО03-54-053-5К	54	5000	5400	378	7,2В 2000мАч	2,34	4260693442938
ДВО03-54-053-6К	54	6500	5400	378	7,2В 2000мАч	2,34	4260693442945

ДВО03 ЧИСТЫЙ ОФИС GL

СВЕТОДИОДНЫЕ ПАНЕЛИ

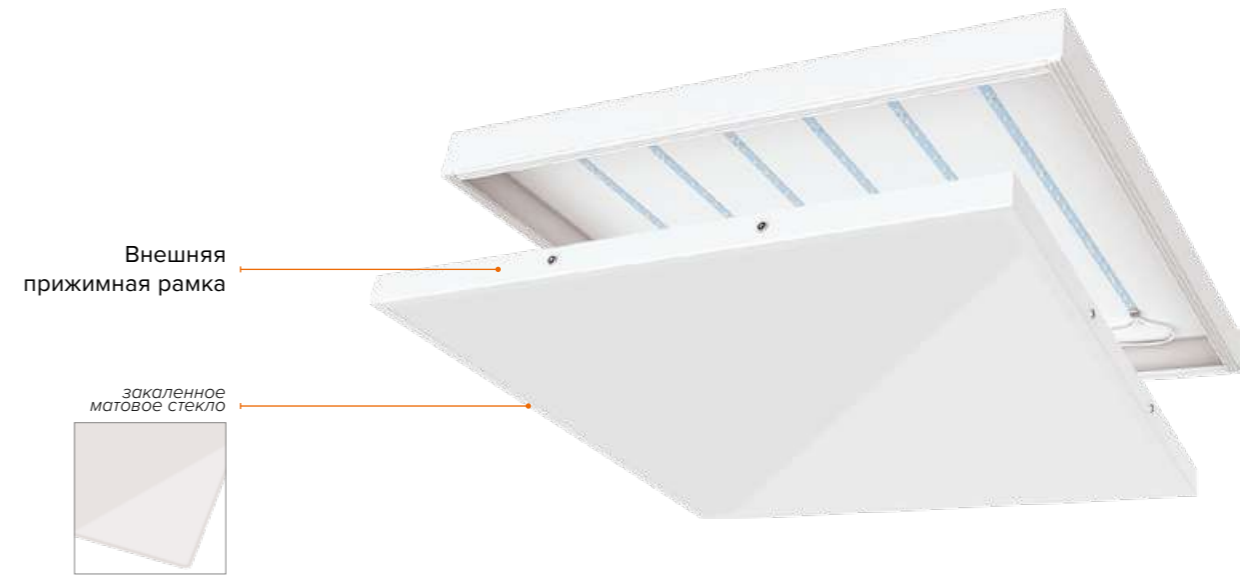

ОПИСАНИЕ

Универсальные светодиодные светильники ДВО03 ЧИСТЫЙ ОФИС GL предназначены для освещения медицинских и других чистых помещений, а также помещений с повышенными требованиями к степени пылевлагозащиты и пожароопасных помещений.

ОСОБЕННОСТИ

- Рассеиватель из закаленного матового стекла для использования в пожароопасных помещениях П-IIa
- Варианты коррелированной цветовой температуры: 3000K, 4000K, 5000K и 6500K
- Степень защиты — IP54
- Надежный высокоэффективный драйвер, обеспечивающий стабильную и надежную работу светильника на протяжении всего срока службы
- Установка в потолки типа Армстронг, накладным или подвесным способом
- Модификации с блоком аварийного питания на 1 или 3 часа
- Модификации с управлением по протоколам 1-10V и DALI

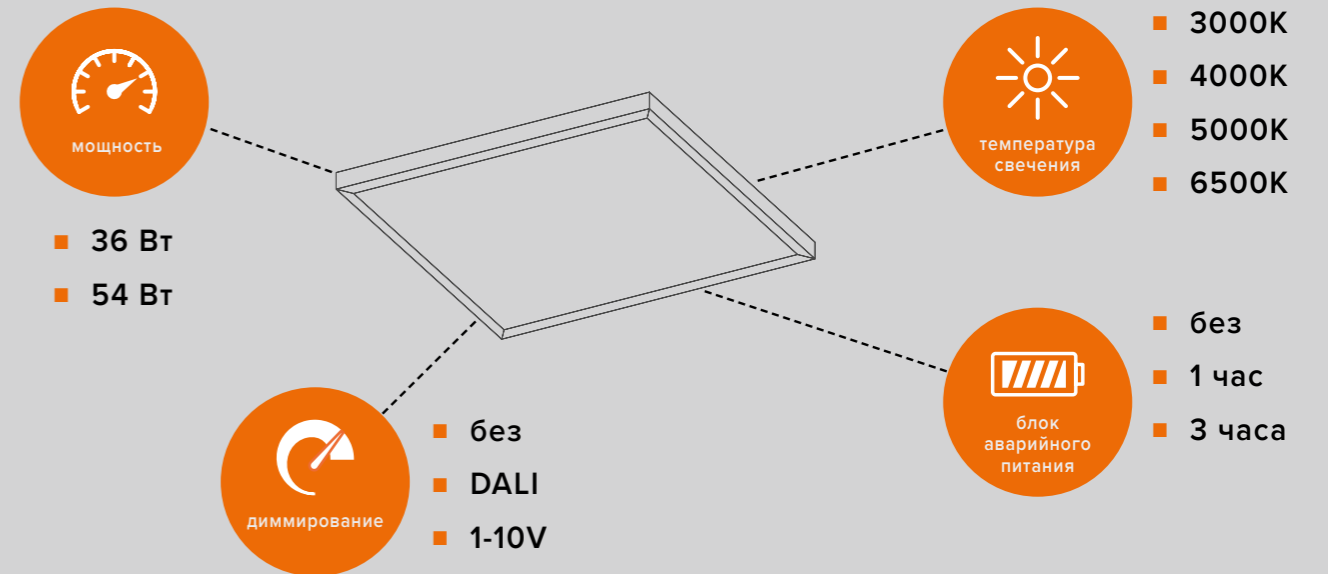

120 лм/Вт
световая отдача



IP54
степень защиты



Кп≤1%
коэффициент пульсации



50000 ч
срок службы



до 5 лет
гарантия

! ПОД ЗАКАЗ:

- Индекс цветопередачи Ra>90
- Цветовая температура 3000K
- Драйвер со ступенчатым диммированием от обычного выключателя

Ra≥85 цвето-передача	120° угол рассеяния	184~264 В диапазон напряжения	Pf >0.97 коэффициент мощности	I класс класс защиты	УХЛ4 климатическое исполнение	-20..+45°C рабочая температура	+1..+45°C раб. темп. (С БАП)	F
--------------------------------	-------------------------------	---	--	--------------------------------	---	--	--	----------

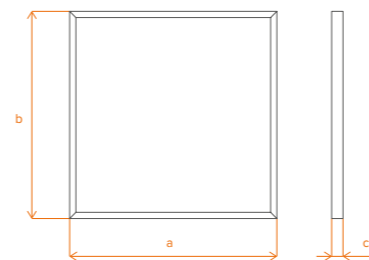

Мощность, Вт	a, мм	b, мм	c, мм
36	595	595	48
54	595	595	48

Косинусная КСС

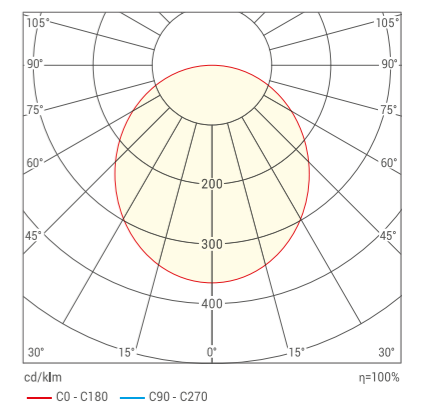

ДВО03 ЧИСТЫЙ ОФИС GL

СВЕТОДИОДНЫЕ ПАНЕЛИ

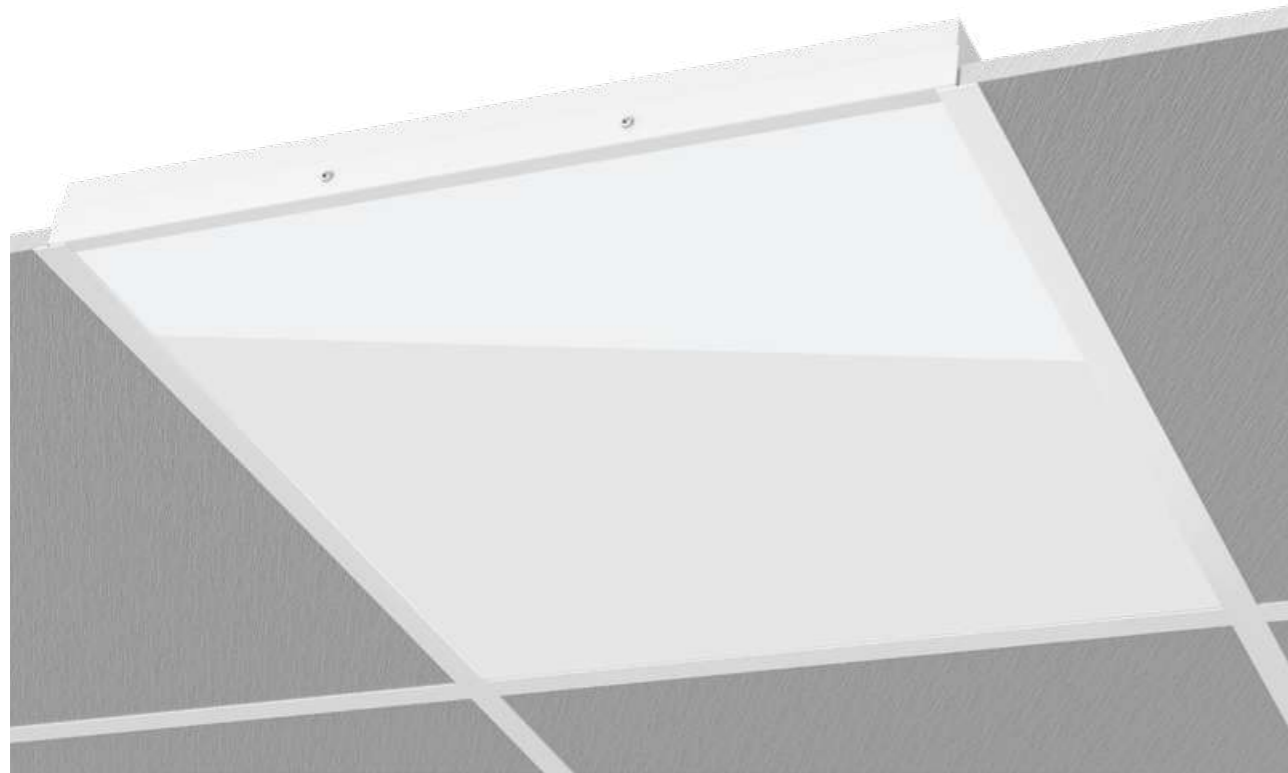

Установка в потолки типа «Армстронг» встраиваемым способом



Установка накладным способом

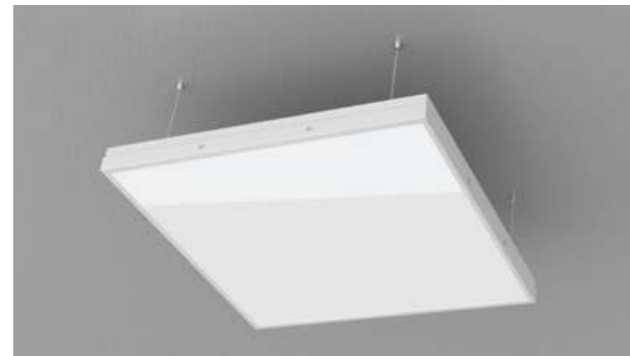

Установка подвесным способом



Панели с ЭПРА

Артикул	Мощность, Вт	Цветовая температура, К	Световой поток, лм	Масса, кг	Штрих-код, ед.
ДВО03-36-005-4К	36	4000	4320	4,05	4260693443676
ДВО03-36-005-5К	36	5000	4320	4,05	4260693443683
ДВО03-36-005-6К	36	6500	4320	4,05	4260693443690
ДВО03-54-005-4К	54	4000	6480	4,09	4260693443706
ДВО03-54-005-5К	54	5000	6480	4,09	4260693443713
ДВО03-54-005-6К	54	6500	6480	4,09	4260693443720

Панели с БАП «1 час»

Артикул	Мощность, Вт	Цветовая температура, К	Световой поток, лм	Световой поток в аварийном режиме, лм	Характеристики батареи	Масса, кг	Штрих-код, ед.
ДВО03-36-045-4К	36	4000	4320	302	3,6В 1000мАч	4,17	4260693443737
ДВО03-36-045-5К	36	5000	4320	302	3,6В 1000мАч	4,17	4260693443744
ДВО03-36-045-6К	36	6500	4320	302	3,6В 1000мАч	4,17	4260693443751
ДВО03-54-045-4К	54	4000	6480	454	3,6В 2000мАч	4,24	4260693443768
ДВО03-54-045-5К	54	5000	6480	454	3,6В 2000мАч	4,24	4260693443775
ДВО03-54-045-6К	54	6500	6480	454	3,6В 2000мАч	4,24	4260693443782

Панели с БАП «3 часа»

Артикул	Мощность, Вт	Цветовая температура, К	Световой поток, лм	Световой поток в аварийном режиме, лм	Характеристики батареи	Масса, кг	Штрих-код, ед.
ДВО03-36-055-4К	36	4000	4320	302	3,6В 2000мАч	4,17	4260693443799
ДВО03-36-055-5К	36	5000	4320	302	3,6В 2000мАч	4,17	4260693443805
ДВО03-36-055-6К	36	6500	4320	302	3,6В 2000мАч	4,17	4260693443812
ДВО03-54-055-4К	54	4000	6480	454	7,2В 2000мАч	4,24	4260693443829
ДВО03-54-055-5К	54	5000	6480	454	7,2В 2000мАч	4,24	4260693443836
ДВО03-54-055-6К	54	6500	6480	454	7,2В 2000мАч	4,24	4260693443843

Панели с 1-10V

Артикул	Мощность, Вт	Цветовая температура, К	Световой поток, лм	Масса, кг	Штрих-код, ед.
ДВО03-36-015-4К	36	4000	4320	4,17	4260693443850
ДВО03-36-015-5К	36	5000	4320	4,17	4260693443867
ДВО03-36-015-6К	36	6500	4320	4,17	4260693443874
ДВО03-54-015-4К	54	4000	6480	4,21	4260693443881
ДВО03-54-015-5К	54	5000	6480	4,21	4260693443898
ДВО03-54-015-6К	54	6500	6480	4,21	4260693443904

Панели с DALI

Артикул	Мощность, Вт	Цветовая температура, К	Световой поток, лм	Масса, кг	Штрих-код, ед.
ДВО03-36-025-4К	36	4000	4320	4,15	4260693443911
ДВО03-36-025-5К	36	5000	4320	4,15	4260693443928
ДВО03-36-025-6К	36	6500	4320	4,15	4260693443935
ДВО03-54-025-4К	54	4000	6480	4,19	4260693443942
ДВО03-54-025-5К	54	5000	6480	4,19	4260693443959
ДВО03-54-025-6К	54	6500	6480	4,19	4260693443966

ДВО04 CLIP-IN

СВЕТОДИОДНЫЕ ПАНЕЛИ

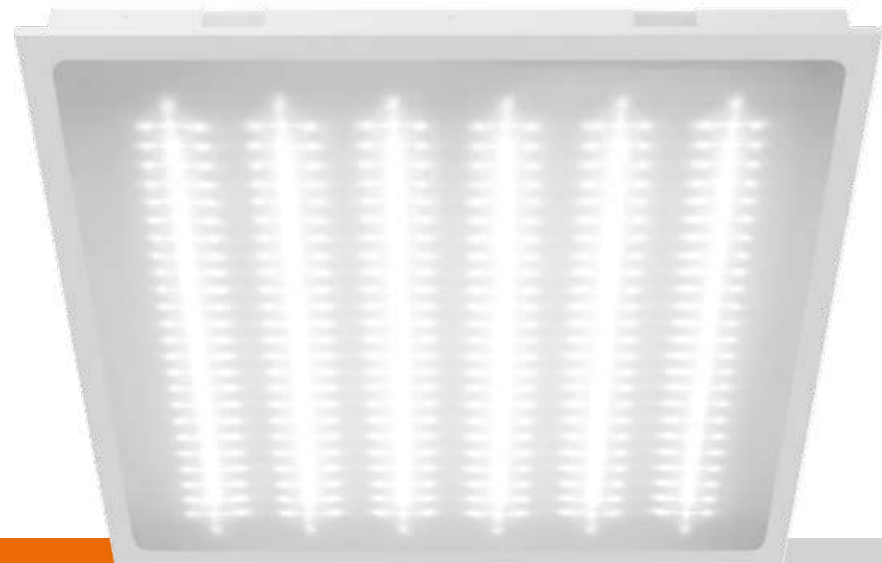

Для удобства установки и подключения провод питания выведен из корпуса светильника



микропризма

матовый

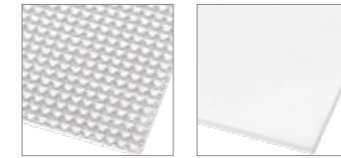

ОПИСАНИЕ

Светодиодные светильники ДВО04 CLIP-IN предназначены для освещения медицинских и других чистых помещений при использовании потолочной системы Clip-IN со скрытым силовым каркасом.

ОСОБЕННОСТИ

- Высокая световая отдача — до 122 лм/Вт
- Варианты коррелированной цветовой температуры: 3000K, 4000K, 5000K и 6500K
- Степень защиты — IP54
- Надежный высокоэффективный драйвер, обеспечивающий стабильную и надежную работу светильника на протяжении всего срока службы
- Матовый рассеиватель с невысокой габаритной яркостью или микропризматический с повышенной световой отдачей
- Установка в потолки типа Clip-IN
- Для удобства установки и подключения провод питания выведен из корпуса светильника
- Модификации с управлением по протоколам 1-10V и DALI

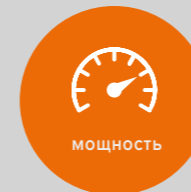

мощность

- 36 Вт
- 54 Вт



температура свечения

- 3000K
- 4000K
- 5000K
- 6500K

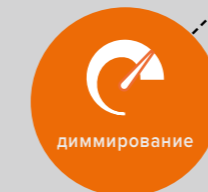

диммирование

- без
- DALI
- 1-10V

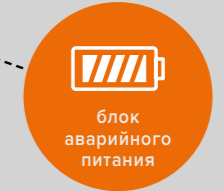

блок аварийного питания

- без
- 1 час
- 3 часа



до 122 лм/Вт
световая отдача



IP54
степень защиты



Кп ≤ 1%
коэффициент пульсации



50000 ч
срок службы



до 5 лет
гарантия

! ПОД ЗАКАЗ:

- Индекс цветопередачи Ra > 90
- Цветовая температура 3000K
- Драйвер со ступенчатым диммированием от обычного выключателя

Ra ≥ 85	120°	184~264 В	Pf > 0.97	I класс	УХЛ4	-20..+45°C	+1..+45°C	
цвето-передача	угол рассеяния	диапазон напряжения	коэффициент мощности	класс защиты	климатическое исполнение	рабочая температура	раб. темп. (С БАП)	

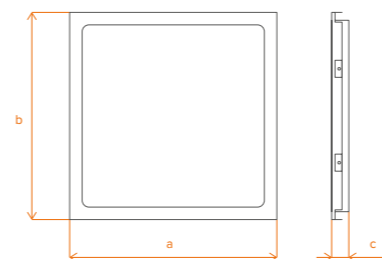

Мощность, Вт	a, мм	b, мм	c, мм
36	600	600	50
54	600	600	50

Косинусная КСС (матовый рассеиватель)

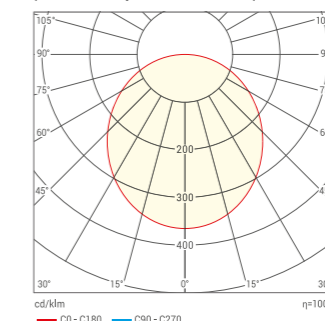

Косинусная КСС (микропризма)

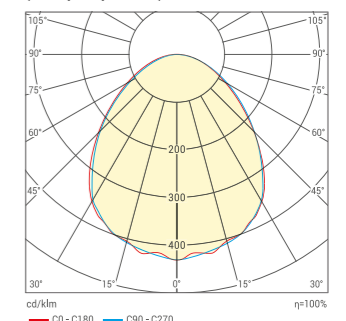

ДВО04 CLIP-IN

СВЕТОДИОДНЫЕ ПАНЕЛИ



Панели с ЭПРА

Артикул	Мощность, Вт	Цветовая температура, К	Световой поток, лм	Рассеиватель	Масса, кг	Штрих-код, ед.
ДВО04-36-001-4К	36	4000	4100	Матовый	3,25	4260693443973
ДВО04-36-001-5К	36	5000	4100	Матовый	3,25	4260693443980
ДВО04-36-001-6К	36	6500	4100	Матовый	3,25	4260693443997
ДВО04-36-002-4К	36	4000	4400	Микропризма	3,25	4260693444000
ДВО04-36-002-5К	36	5000	4400	Микропризма	3,25	4260693444017
ДВО04-36-002-6К	36	6500	4400	Микропризма	3,25	4260693444024
ДВО04-54-001-4К	54	4000	6000	Матовый	3,29	4260693444031
ДВО04-54-001-5К	54	5000	6000	Матовый	3,29	4260693444048
ДВО04-54-001-6К	54	6500	6000	Матовый	3,29	4260693444055
ДВО04-54-002-4К	54	4000	6500	Микропризма	3,29	4260693444062
ДВО04-54-002-5К	54	5000	6500	Микропризма	3,29	4260693444079
ДВО04-54-002-6К	54	6500	6500	Микропризма	3,29	4260693444086

Панели с 1-10V

Артикул	Мощность, Вт	Цветовая температура, К	Световой поток, лм	Рассеиватель	Масса, кг	Штрих-код, ед.
ДВО04-36-011-4К	36	4000	4100	Матовый	3,37	4260693444338
ДВО04-36-011-5К	36	5000	4100	Матовый	3,37	4260693444345
ДВО04-36-011-6К	36	6500	4100	Матовый	3,37	4260693444352
ДВО04-36-012-4К	36	4000	4400	Микропризма	3,37	4260693444369
ДВО04-36-012-5К	36	5000	4400	Микропризма	3,37	4260693444376
ДВО04-36-012-6К	36	6500	4400	Микропризма	3,37	4260693444383
ДВО04-54-011-4К	54	4000	6000	Матовый	3,41	4260693444390
ДВО04-54-011-5К	54	5000	6000	Матовый	3,41	4260693444406
ДВО04-54-011-6К	54	6500	6000	Матовый	3,41	4260693444413
ДВО04-54-012-4К	54	4000	6500	Микропризма	3,41	4260693444420
ДВО04-54-012-5К	54	5000	6500	Микропризма	3,41	4260693444437
ДВО04-54-012-6К	54	6500	6500	Микропризма	3,41	4260693444444

Панели с DALI

Артикул	Мощность, Вт	Цветовая температура, К	Световой поток, лм	Рассеиватель	Масса, кг	Штрих-код, ед.
ДВО04-36-021-4К	36	4000	4100	Матовый	3,35	4260693444451
ДВО04-36-021-5К	36	5000	4100	Матовый	3,35	4260693444468
ДВО04-36-021-6К	36	6500	4100	Матовый	3,35	4260693444475
ДВО04-36-022-4К	36	4000	4400	Микропризма	3,35	4260693444482
ДВО04-36-022-5К	36	5000	4400	Микропризма	3,35	4260693444499
ДВО04-36-022-6К	36	6500	4400	Микропризма	3,35	4260693444505
ДВО04-54-021-4К	54	4000	6000	Матовый	3,39	4260693444512
ДВО04-54-021-5К	54	5000	6000	Матовый	3,39	4260693444529
ДВО04-54-021-6К	54	6500	6000	Матовый	3,39	4260693444536
ДВО04-54-022-4К	54	4000	6500	Микропризма	3,39	4260693444543
ДВО04-54-022-5К	54	5000	6500	Микропризма	3,39	4260693444550
ДВО04-54-022-6К	54	6500	6500	Микропризма	3,39	4260693444567

Панели с БАП «1 час»

Артикул	Мощность, Вт	Цветовая темп-ра, К	Световой поток, лм	Рассеиватель	Световой поток в аварийном режиме, лм	Хар-ки батареи	Масса, кг	Штрих-код, ед.
ДВО04-36-041-4К	36	4000	4100	Матовый	287	3,6В 1000мАч	3,37	4260693444093
ДВО04-36-041-5К	36	5000	4100	Матовый	287	3,6В 1000мАч	3,37	4260693444109
ДВО04-36-041-6К	36	6500	4100	Матовый	287	3,6В 1000мАч	3,37	4260693444116
ДВО04-36-042-4К	36	4000	4400	Микропризма	308	3,6В 1000мАч	3,37	4260693444123
ДВО04-36-042-5К	36	5000	4400	Микропризма	308	3,6В 1000мАч	3,37	4260693444130
ДВО04-36-042-6К	36	6500	4400	Микропризма	308	3,6В 1000мАч	3,37	4260693444147
ДВО04-54-041-4К	54	4000	6000	Матовый	420	3,6В 2000мАч	3,44	4260693444154
ДВО04-54-041-5К	54	5000	6000	Матовый	420	3,6В 2000мАч	3,44	4260693444161
ДВО04-54-041-6К	54	6500	6000	Матовый	420	3,6В 2000мАч	3,44	4260693444178
ДВО04-54-042-4К	54	4000	6500	Микропризма	455	3,6В 2000мАч	3,44	4260693444185
ДВО04-54-042-5К	54	5000	6500	Микропризма	455	3,6В 2000мАч	3,44	4260693444192
ДВО04-54-042-6К	54	6500	6500	Микропризма	455	3,6В 2000мАч	3,44	4260693444208

Панели с БАП «3 часа»

Артикул	Мощность, Вт	Цветовая темп-ра, К	Световой поток, лм	Рассеиватель	Световой поток в аварийном режиме, лм	Хар-ки батареи	Масса, кг	Штрих-код, ед.
ДВО04-36-051-4К	36	4000	4100	Матовый	287	3,6В 2000мАч	3,37	4260693444215
ДВО04-36-051-5К	36	5000	4100	Матовый	287	3,6В 2000мАч	3,37	4260693444222
ДВО04-36-051-6К	36	6500	4100	Матовый	287	3,6В 2000мАч	3,37	4260693444239
ДВО04-36-052-4К	36	4000	4400	Микропризма	308	3,6В 2000мАч	3,37	4260693444246
ДВО04-36-052-5К	36	5000	4400	Микропризма	308	3,6В 2000мАч	3,37	4260693444253
ДВО04-36-052-6К	36	6500	4400	Микропризма	308	3,6В 2000мАч	3,37	4260693444260
ДВО04-54-051-4К	54	4000	6000	Матовый	420	7,2В 2000мАч	3,44	4260693444277
ДВО04-54-051-5К	54	5000	6000	Матовый	420	7,2В 2000мАч	3,44	4260693444284
ДВО04-54-051-6К	54	6500	6000	Матовый	420	7,2В 2000мАч	3,44	4260693444291
ДВО04-54-052-4К	54	4000	6500	Микропризма	455	7,2В 2000мАч	3,44	4260693444307
ДВО04-54-052-5К	54	5000	6500	Микропризма	455	7,2В 2000мАч	3,44	4260693444314
ДВО04-54-052-6К	54	6500	6500	Микропризма	455	7,2В 2000мАч	3,44	4260693444321

ДВО04 CLIP-IN ПРЕМИУМ

СВЕТОДИОДНЫЕ ПАНЕЛИ

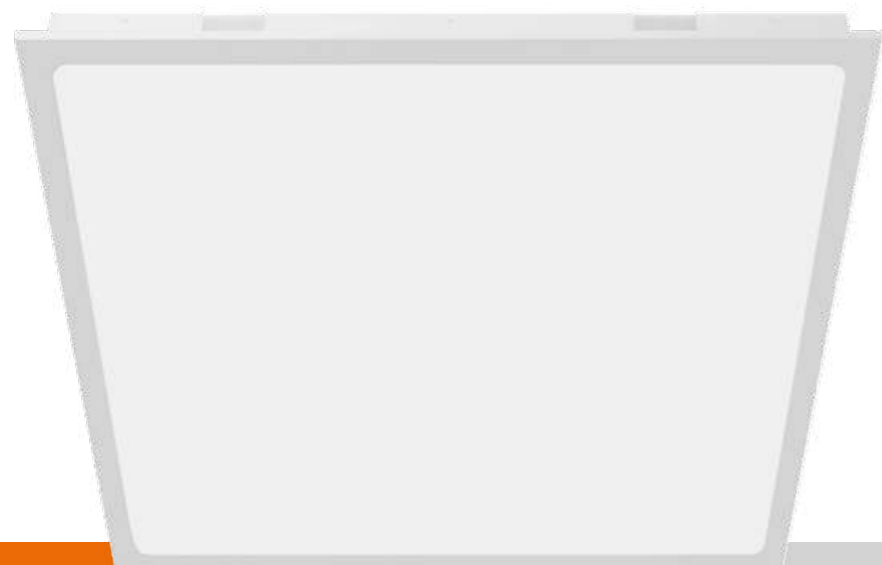

ОПИСАНИЕ

Светодиодные равномерные светильники ДВО04 CLIP-IN ПРЕМИУМ предназначены для освещения медицинских и других чистых помещений, а также помещений с повышенными требованиями к степени пылевлагозащиты, показателю дискомфорта и эстетике осветительного оборудования

ОСОБЕННОСТИ

- Панели с равномерной засветкой рассеивателя
- Варианты коррелированной цветовой температуры: 3000K, 4000K, 5000K и 6500K
- Степень защиты — IP54
- Надежный высокоэффективный драйвер, обеспечивающий стабильную и надежную работу светильника на протяжении всего срока службы
- Низкая габаритная яркость и высокая равномерность яркости на поверхности рассеивателя
- Установка в потолки типа Clip-IN
- Модификации с блоком аварийного питания на 1 или 3 часа
- Для удобства установки и подключения провод питания выведен из корпуса светильника
- Модификации с управлением по протоколам 1-10V и DALI

Для удобства установки и подключения провод питания выведен из корпуса светильника

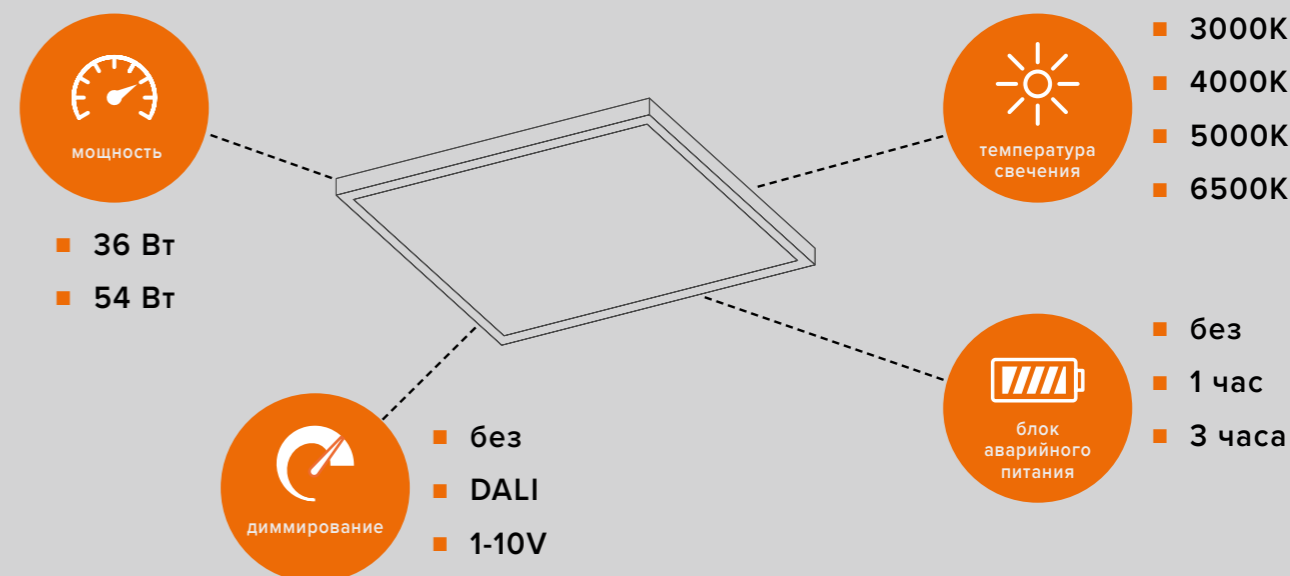

! ПОД ЗАКАЗ:

- Индекс цветопередачи Ra>90
- Цветовая температура 3000K
- Драйвер со ступенчатым диммированием от обычного выключателя



100 лм/Вт
световая отдача



IP54
степень защиты



Kp≤1%
коэффициент пульсации



50000 ч
срок службы



до 5 лет
гарантия

Ra≥85 цвето-передача	120° угол рассеяния	184~264 В диапазон напряжения	Pf >0.97 коэффициент мощности	I класс класс защиты	УХЛ4 климатическое исполнение	-20..+45°C рабочая температура	+1..+45°C раб. темп. (С БАП)	F
--------------------------------	-------------------------------	---	--	--------------------------------	---	--	--	----------

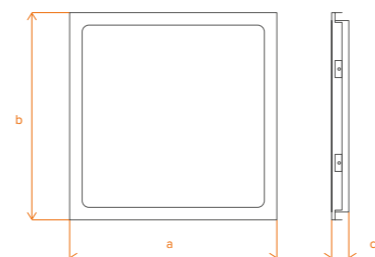

Мощность, Вт	а, мм	б, мм	с, мм
36	600	600	50
54	600	600	50

Косинусная КСС

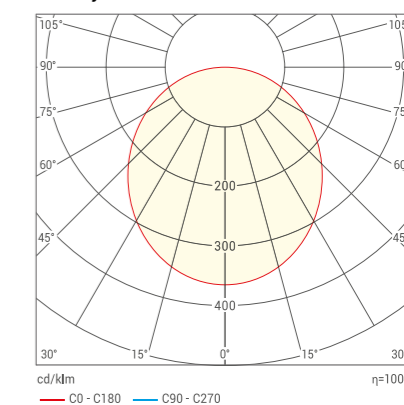

ДВО04 CLIP-IN ПРЕМИУМ

СВЕТОДИОДНЫЕ ПАНЕЛИ



Панели с ЭПРА

Артикул	Мощность, Вт	Цветовая температура, К	Световой поток, лм	Масса, кг	Штрих-код, ед.
ДВО04-36-003-4К	36	4000	3600	3,25	4260693444574
ДВО04-36-003-5К	36	5000	3600	3,25	4260693444581
ДВО04-36-003-6К	36	6500	3600	3,25	4260693444598
ДВО04-54-003-4К	54	4000	5400	3,29	4260693444604
ДВО04-54-003-5К	54	5000	5400	3,29	4260693444611
ДВО04-54-003-6К	54	6500	5400	3,29	4260693444628

Панели с 1-10V

Артикул	Мощность, Вт	Цветовая температура, К	Световой поток, лм	Масса, кг	Штрих-код, ед.
ДВО04-36-013-4К	36	4000	3600	3,37	4260693444758
ДВО04-36-013-5К	36	5000	3600	3,37	4260693444765
ДВО04-36-013-6К	36	6500	3600	3,37	4260693444772
ДВО04-54-013-4К	54	4000	5400	3,41	4260693444789
ДВО04-54-013-5К	54	5000	5400	3,41	4260693444796
ДВО04-54-013-6К	54	6500	5400	3,41	4260693444802

Панели с DALI

Артикул	Мощность, Вт	Цветовая температура, К	Световой поток, лм	Масса, кг	Штрих-код, ед.
ДВО04-36-023-4К	36	4000	3600	3,35	4260693444819
ДВО04-36-023-5К	36	5000	3600	3,35	4260693444826
ДВО04-36-023-6К	36	6500	3600	3,35	4260693444833
ДВО04-54-023-4К	54	4000	5400	3,39	4260693444840
ДВО04-54-023-5К	54	5000	5400	3,39	4260693444857
ДВО04-54-023-6К	54	6500	5400	3,39	4260693444864

Панели с БАП «1 час»

Артикул	Мощность, Вт	Цветовая температура, К	Световой поток, лм	Световой поток в аварийном режиме, лм	Характеристики батареи	Масса, кг	Штрих-код, ед.
ДВО04-36-043-4К	36	4000	3600	252	3,6В 1000мАч	3,37	4260693444635
ДВО04-36-043-5К	36	5000	3600	252	3,6В 1000мАч	3,37	4260693444642
ДВО04-36-043-6К	36	6500	3600	252	3,6В 1000мАч	3,37	4260693444659
ДВО04-54-043-4К	54	4000	5400	378	3,6В 2000мАч	3,44	4260693444666
ДВО04-54-043-5К	54	5000	5400	378	3,6В 2000мАч	3,44	4260693444673
ДВО04-54-043-6К	54	6500	5400	378	3,6В 2000мАч	3,44	4260693444680

Панели с БАП «3 часа»

Артикул	Мощность, Вт	Цветовая температура, К	Световой поток, лм	Световой поток в аварийном режиме, лм	Характеристики батареи	Масса, кг	Штрих-код, ед.
ДВО04-36-053-4К	36	4000	3600	252	3,6В 2000мАч	3,37	4260693444697
ДВО04-36-053-5К	36	5000	3600	252	3,6В 2000мАч	3,37	4260693444703
ДВО04-36-053-6К	36	6500	3600	252	3,6В 2000мАч	3,37	4260693444710
ДВО04-54-053-4К	54	4000	5400	378	7,2В 2000мАч	3,44	4260693444727
ДВО04-54-053-5К	54	5000	5400	378	7,2В 2000мАч	3,44	4260693444734
ДВО04-54-053-6К	54	6500	5400	378	7,2В 2000мАч	3,44	4260693444741

ДВО04 CLIP-IN GL

СВЕТОДИОДНЫЕ ПАНЕЛИ



ОПИСАНИЕ

Светодиодные светильники ДВО04 CLIP-IN GL предназначены для освещения медицинских и других чистых помещений при использовании потолочной системы Clip-IN со скрытым силовым каркасом, а также пожароопасных помещений.

ОСОБЕННОСТИ

- Рассеиватель из закаленного матового стекла для использования в пожароопасных помещениях П-IIa
- Варианты коррелированной цветовой температуры: 3000K, 4000K, 5000K и 6500K
- Степень защиты — IP54
- Надежный высокоэффективный драйвер, обеспечивающий стабильную и надежную работу светильника на протяжении всего срока службы
- Установка в потолки типа Clip-IN
- Модификации с блоком аварийного питания на 1 или 3 часа
- Для удобства установки и подключения провод питания выведен из корпуса светильника
- Модификации с управлением по протоколам 1-10V и DALI

Для удобства установки и подключения провод питания выведен из корпуса светильника



мощность

- 36 Вт
- 54 Вт

температура свечения

- 3000K
- 4000K
- 5000K
- 6500K

диммирование

- без
- DALI
- 1-10V

блок аварийного питания

- без
- 1 час
- 3 часа

! ПОД ЗАКАЗ:

- Индекс цветопередачи Ra>90
- Цветовая температура 3000K
- Драйвер со ступенчатым диммированием от обычного выключателя



120 лм/Вт
световая отдача



IP54
степень защиты



Kp≤1%
коэффициент пульсации



50000 ч
срок службы



до 5 лет
гарантия

Ra≥85 цветопередача	120° угол рассеяния	184~264 В диапазон напряжения	Pf >0.97 коэффициент мощности	I класс класс защиты	УХЛ4 климатическое исполнение	-20..+45°C рабочая температура	+1..+45°C раб. темп. (С БАП)	
-------------------------------	-------------------------------	---	--	--------------------------------	---	--	--	--

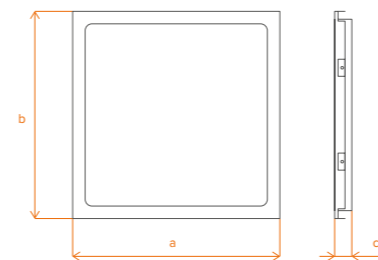

Мощность, Вт	a, мм	b, мм	c, мм
36	600	600	50
54	600	600	50

Косинусная КСС

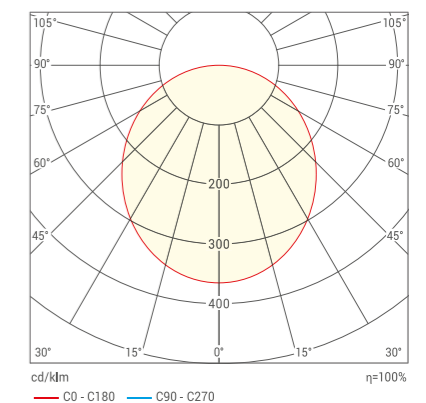

ДВО04 CLIP-IN GL

СВЕТОДИОДНЫЕ ПАНЕЛИ



Панели с ЭПРА

Артикул	Мощность, Вт	Цветовая температура, К	Световой поток, лм	Масса, кг	Штрих-код, ед.
ДВО04-36-005-4К	36	4000	4320	5,15	4260693445472
ДВО04-36-005-5К	36	5000	4320	5,15	4260693445489
ДВО04-36-005-6К	36	6500	4320	5,15	4260693445496
ДВО04-54-005-4К	54	4000	6480	5,19	4260693445502
ДВО04-54-005-5К	54	5000	6480	5,19	4260693445519
ДВО04-54-005-6К	54	6500	6480	5,19	4260693445526

Панели с 1-10V

Артикул	Мощность, Вт	Цветовая температура, К	Световой поток, лм	Масса, кг	Штрих-код, ед.
ДВО04-36-015-4К	36	4000	4320	5,27	4260693445656
ДВО04-36-015-5К	36	5000	4320	5,27	4260693445663
ДВО04-36-015-6К	36	6500	4320	5,27	4260693445670
ДВО04-54-015-4К	54	4000	6480	5,31	4260693445687
ДВО04-54-015-5К	54	5000	6480	5,31	4260693445694
ДВО04-54-015-6К	54	6500	6480	5,31	4260693445700

Панели с DALI

Артикул	Мощность, Вт	Цветовая температура, К	Световой поток, лм	Масса, кг	Штрих-код, ед.
ДВО04-36-025-4К	36	4000	4320	5,25	4260693445717
ДВО04-36-025-5К	36	5000	4320	5,25	4260693445724
ДВО04-36-025-6К	36	6500	4320	5,25	4260693445731
ДВО04-54-025-4К	54	4000	6480	5,29	4260693445748
ДВО04-54-025-5К	54	5000	6480	5,29	4260693445755
ДВО04-54-025-6К	54	6500	6480	5,29	4260693445762

Панели с БАП «1 час»

Артикул	Мощность, Вт	Цветовая температура, К	Световой поток, лм	Световой поток в аварийном режиме, лм	Характеристики батареи	Масса, кг	Штрих-код, ед.
ДВО04-36-045-4К	36	4000	4320	302	3,6В 1000мАч	5,27	4260693445533
ДВО04-36-045-5К	36	5000	4320	302	3,6В 1000мАч	5,27	4260693445540
ДВО04-36-045-6К	36	6500	4320	302	3,6В 1000мАч	5,27	4260693445557
ДВО04-54-045-4К	54	4000	6480	454	3,6В 2000мАч	5,34	4260693445564
ДВО04-54-045-5К	54	5000	6480	454	3,6В 2000мАч	5,34	4260693445571
ДВО04-54-045-6К	54	6500	6480	454	3,6В 2000мАч	5,34	4260693445588

Панели с БАП «3 часа»

Артикул	Мощность, Вт	Цветовая температура, К	Световой поток, лм	Световой поток в аварийном режиме, лм	Характеристики батареи	Масса, кг	Штрих-код, ед.
ДВО04-36-055-4К	36	4000	4320	302	3,6В 2000мАч	5,27	4260693445595
ДВО04-36-055-5К	36	5000	4320	302	3,6В 2000мАч	5,27	4260693445601
ДВО04-36-055-6К	36	6500	4320	302	3,6В 2000мАч	5,27	4260693445618
ДВО04-54-055-4К	54	4000	6480	454	7,2В 2000мАч	5,34	4260693445625
ДВО04-54-055-5К	54	5000	6480	454	7,2В 2000мАч	5,34	4260693445632
ДВО04-54-055-6К	54	6500	6480	454	7,2В 2000мАч	5,34	4260693445649

ДВО06 ДАУНЛАЙТ

СВЕТОДИОДНЫЕ ПАНЕЛИ

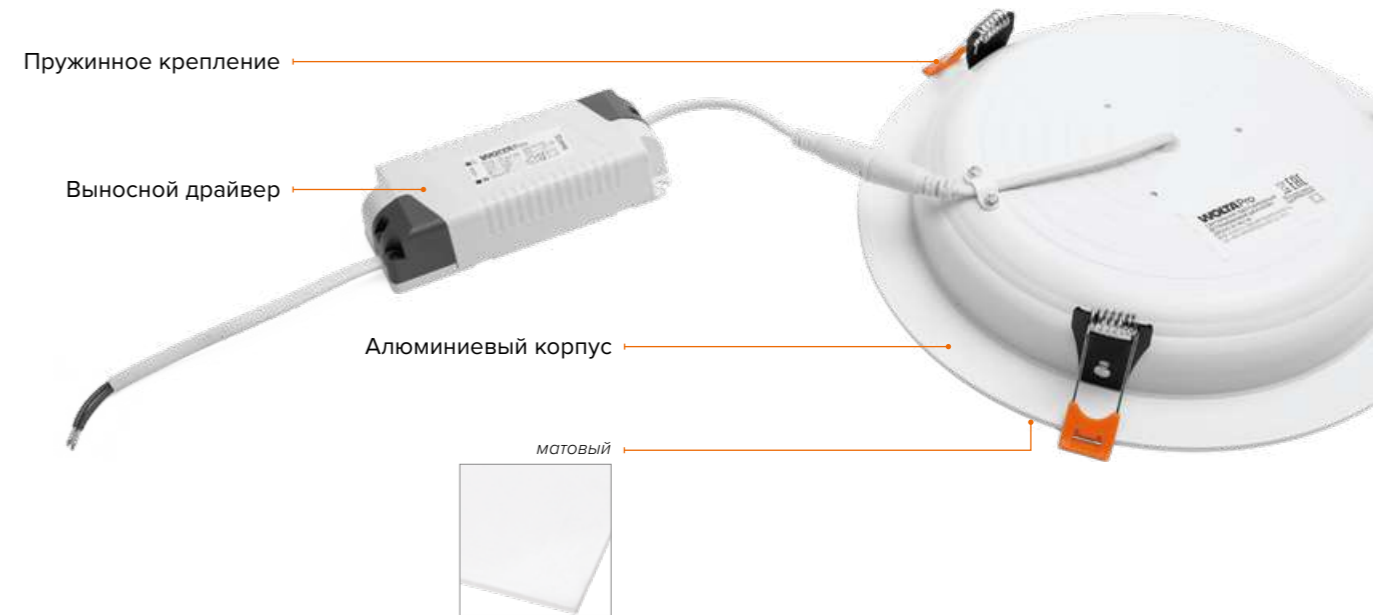

ОПИСАНИЕ

Светодиодные светильники ДВО06 ДАУНЛАЙТ предназначены для общего освещения офисно-административных, жилых и торговых помещений.

ОСОБЕННОСТИ

- Светильник с равномерной засветкой рассеивателя
- Варианты коррелированной цветовой температуры: 3000K и 4000K
- Низкая габаритная яркость и высокая равномерность яркости на поверхности рассеивателя
- Выносной драйвер
- Степень защиты: нижняя часть – IP54, верхняя часть и ЭПРА (драйвер) – IP20
- Встраиваемый способ установки

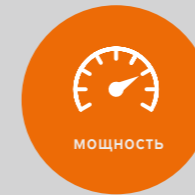

мощность

- 10 Вт
- 20 Вт
- 30 Вт



температура свечения

- 3000K
- 4000K

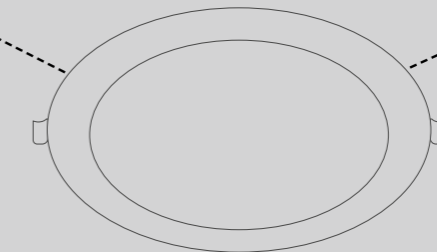

до 100 лм/Вт
световая отдача



IP54/IP20
степень защиты



Кп ≤ 5%
коэффициент пульсации



30000 ч
срок службы



3 года
гарантия

Ra ≥ 80

цвето-передача

120°

угол рассеяния

200~240 В

диапазон напряжения

Pf > 0.97

коэффициент мощности

II класс

класс защиты

УХЛ4

климатическое исполнение

-20..+45°C

рабочая температура

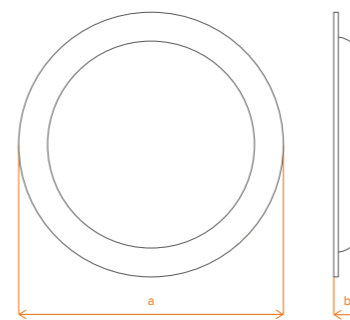

Мощность, Вт	a, мм	b, мм	Монтажное отверстие, мм
10	138	30	120
20	185	30	165
30	220	30	200

Косинусная КСС

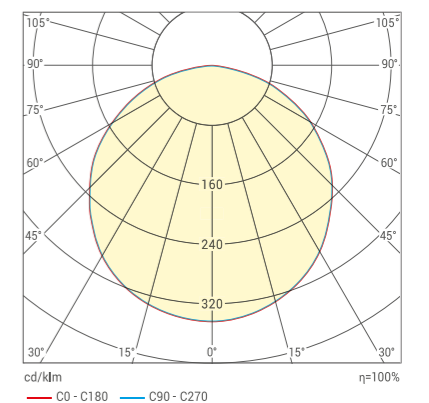

ДВО06 ДАУНЛАЙТ

СВЕТОДИОДНЫЕ ПАНЕЛИ

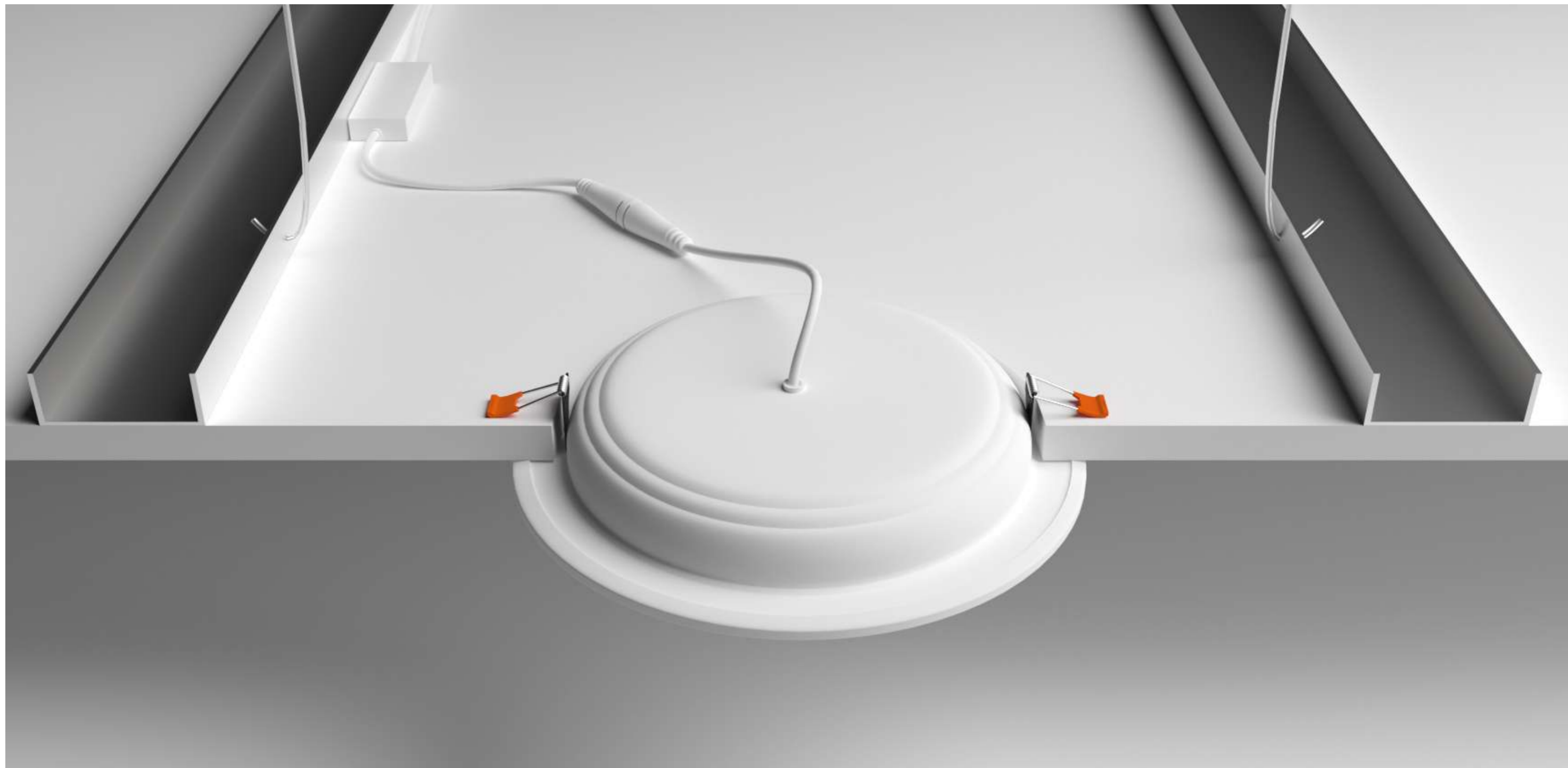

Артикул	Мощность, Вт	Цветовая температура, К	Световой поток, лм	Масса, кг	Штрих-код, ед.
ДВО06-10-001-3К	10	3000	800	0,14	4260708174939
ДВО06-10-001-4К	10	4000	800	0,14	4260708174946
ДВО06-20-001-3К	20	3000	2000	0,27	4260708174953
ДВО06-20-001-4К	20	4000	2000	0,27	4260708174960
ДВО06-30-001-3К	30	3000	3000	0,46	4260708174977
ДВО06-30-001-4К	30	4000	3000	0,46	4260708174984



ДВО07 РЕЕЧНЫЙ

СВЕТОДИОДНЫЕ ПАНЕЛИ



ОПИСАНИЕ

Светодиодные светильники ДВО07 РЕЕЧНЫЙ торговой марки WOLTA®Pro предназначены для встраивания в реечные потолки различных типов (типы потолков для встраивания указываются отдельно). Светильники имеют степень защиты IP54 и могут применяться как внутри помещения, так и снаружи под навесом.

ОСОБЕННОСТИ

- Высокая световая отдача — до 108 лм/Вт
- Варианты коррелированной цветовой температуры: 3000K, 4000K, 5000K и 6500K
- Удобный монтаж благодаря специальному креплению
- Подходит для реечных потолков итальянского и немецкого дизайна открытого и закрытого типа
- Надежный высокоэффективный драйвер, обеспечивающий стабильную и надежную работу светильника на протяжении всего срока службы
- Матовый рассеиватель с невысокой габаритной яркостью
- Модификации с блоком аварийного питания на 1 или 3 часа
- Стабильность характеристик на протяжении всего срока службы
- Модификации с управлением по протоколам 1-10V и DALI

Надёжность работы оборудования обеспечивает встроенный электронный драйвер (широкий диапазон входного напряжения, защита от перенапряжений, коротких замыканий и перегрева, а также высокий КПД более 90%)

Корпус светильника изготовлен из листовой стали, окрашен белой порошковой краской

Встраиваются в реечные потолки различного типа. Подходят для потолков итальянского и немецкого дизайна открытого и закрытого типа

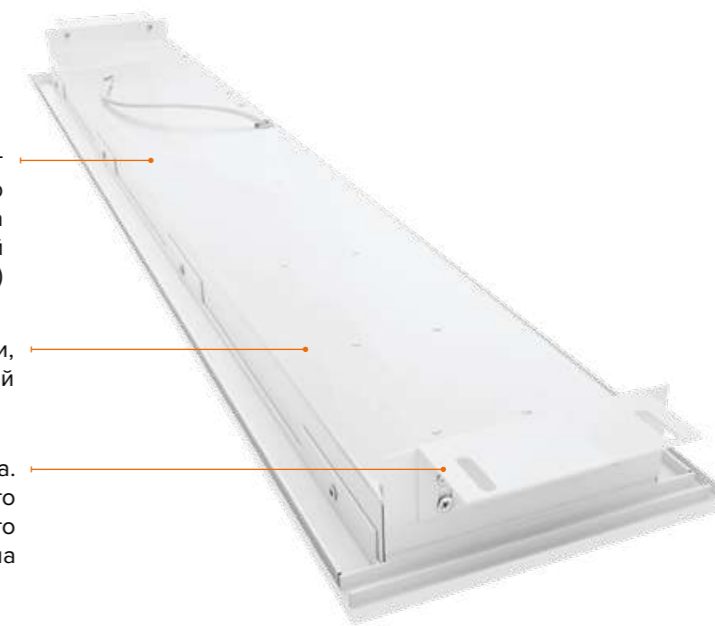

до 108 лм/Вт
световая отдача

IP54
степень защиты

Кп≤1%
коэффициент пульсации

50000 ч
срок службы

3 года
гарантия

! ПОД ЗАКАЗ:

- Индекс цветопередачи Ra>90
- Цветовая температура 3000K
- Драйвер со ступенчатым диммированием от обычного выключателя

Ra≥85	120°	184~264 В	Pf >0.97	I класс	УХЛ4	-20..+45°C	+1..+45°C	F
цвето-передача	угол рассеяния	диапазон напряжения	коэффициент мощности	класс защиты	климатическое исполнение	рабочая температура	раб. темп. (С БАП)	

мощность

- 36 Вт
- 54 Вт

температура свечения

- 3000K
- 4000K
- 5000K
- 6500K

блок аварийного питания

- без
- 1 час
- 3 часа

диммирование

- без
- DALI
- 1-10V

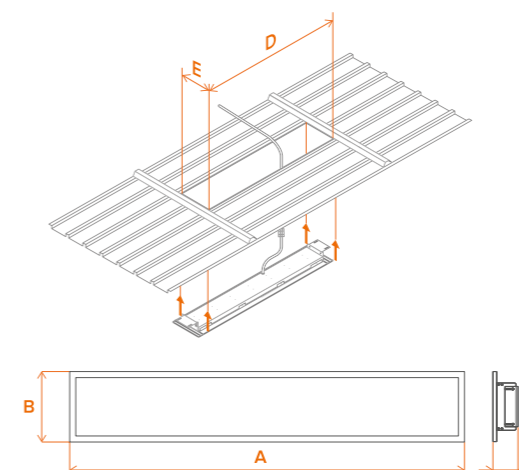

Мощность, Вт	A, мм	B, мм	C, мм	Размер монтажного отверстия DxE, мм
36	1345	240	85	1230x175
54	1345	240	85	1230x175

Косинусная КСС

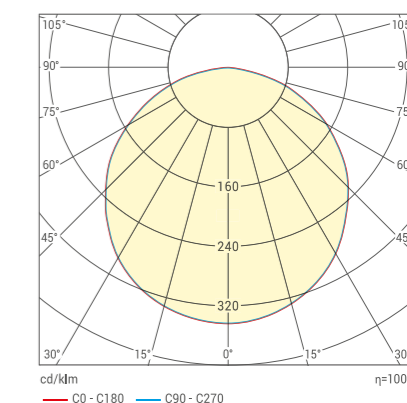

ДВО07 РЕЕЧНЫЙ

СВЕТОДИОДНЫЕ ПАНЕЛИ

Панели с ЭПРА (1350x240x85мм)

Артикул	Мощность, Вт	Цветовая темп., К	Световой поток, лм	Рассеиватель	Масса, кг	Штрихкод
ДВО07-36-101-4К	36	4000	3800	Матовый	5.2	4260760422818
ДВО07-36-101-5К	36	5000	3800	Матовый	5.2	4260760422825
ДВО07-36-101-6К	36	6500	3800	Матовый	5.2	4260760424805
ДВО07-54-101-4К	54	4000	5600	Матовый	5.2	4260760424829
ДВО07-54-101-5К	54	5000	5600	Матовый	5.2	4260760424843
ДВО07-54-101-6К	54	6500	5600	Матовый	5.2	4260760424867

Панели с БАП «1 час» (1350x240x85мм)

Артикул	Мощность, Вт	Цветовая темп., К	Световой поток, лм	Рассеиватель	Световой поток в аварийном режиме, лм	Хар-ки батареи	Масса, кг	Штрихкод
ДВО07-36-141-4К	36	4000	3800	Матовый	266	3,6В 1000мАч	5,32	4260760424881
ДВО07-36-141-5К	36	5000	3800	Матовый	266	3,6В 1000мАч	5,32	4260760424904
ДВО07-36-141-6К	36	6500	3800	Матовый	266	3,6В 1000мАч	5,32	4260760424928
ДВО07-54-141-4К	54	4000	5600	Матовый	392	3,6В 2000мАч	5,32	4260760424942
ДВО07-54-141-5К	54	5000	5600	Матовый	392	3,6В 2000мАч	5,32	4260760424966
ДВО07-54-141-6К	54	6500	5600	Матовый	392	3,6В 2000мАч	5,32	4260760424980

Панели с БАП «3 часа» (1350x240x85мм)

Артикул	Мощность, Вт	Цветовая темп., К	Световой поток, лм	Рассеиватель	Световой поток в аварийном режиме, лм	Хар-ки батареи	Масса, кг	Штрихкод
ДВО07-36-151-4К	36	4000	3800	Матовый	266	3,6В 2000мАч	5,32	4260760425000
ДВО07-36-151-5К	36	5000	3800	Матовый	266	3,6В 2000мАч	5,32	4260760425024
ДВО07-36-151-6К	36	6500	3800	Матовый	266	3,6В 2000мАч	5,32	4260760425048
ДВО07-54-151-4К	54	4000	5600	Матовый	392	7,2В 2000мАч	5,32	4260760425062
ДВО07-54-151-5К	54	5000	5600	Матовый	392	7,2В 2000мАч	5,32	4260760425086
ДВО07-54-151-6К	54	6500	5600	Матовый	392	7,2В 2000мАч	5,32	4260760425109

Панели с 1-10V (1350x240x85мм)

Артикул	Мощность, Вт	Цветовая темп., К	Световой поток, лм	Рассеиватель	Масса, кг	Штрихкод
ДВО07-36-111-4К	36	4000	3800	Матовый	5,39	4260760425123
ДВО07-36-111-5К	36	5000	3800	Матовый	5,39	4260760425147
ДВО07-36-111-6К	36	6500	3800	Матовый	5,39	4260760425161
ДВО07-54-111-4К	54	4000	5600	Матовый	5,39	4260760425185
ДВО07-54-111-5К	54	5000	5600	Матовый	5,39	4260760425208
ДВО07-54-111-6К	54	6500	5600	Матовый	5,39	4260760425222

Панели с DALI (1350x240x85мм)

Артикул	Мощность, Вт	Цветовая темп., К	Световой поток, лм	Рассеиватель	Масса, кг	Штрихкод
ДВО07-36-121-4К	36	4000	3800	Матовый	5,39	4260760425246
ДВО07-36-121-5К	36	5000	3800	Матовый	5,39	4260760425260
ДВО07-36-121-6К	36	6500	3800	Матовый	5,39	4260760425284
ДВО07-54-121-4К	54	4000	5600	Матовый	5,39	4260760425307
ДВО07-54-121-5К	54	5000	5600	Матовый	5,39	4260760425321
ДВО07-54-121-6К	54	6500	5600	Матовый	5,39	4260760425345



ДВО08 МЕДИК

СВЕТОДИОДНЫЕ ПАНЕЛИ



* — является лауреатом светотехнической премии ЗОЛОТОЙ ФОТОН в номинации «Светодиодный светильник для административно-офисного освещения». www.light-award.ru.

Для удобства установки и подключения провод питания выведен из корпуса светильника



ОПИСАНИЕ

Специализированный источник света для операционных и других медицинских помещений, в которых требуется стерильность. Высокая степень защиты от попадания инородных частиц, а также пыли и мелкой грязи в светильник.

ОСОБЕННОСТИ

- Высокая световая отдача — до 122 лм/Вт
- Варианты коррелированной цветовой температуры: 3000K, 4000K, 5000K и 6500K
- Степень защиты — IP65
- Надежный высокоэффективный драйвер, обеспечивающий стабильную и надежную работу светильника на протяжении всего срока службы
- Матовый рассеиватель с невысокой габаритной яркостью или микропризматический с повышенной световой отдачей
- Для удобства установки и подключения провод питания выведен из корпуса светильника
- Модификации с управлением по протоколам 1-10V и DALI

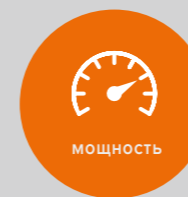

мощность

- 36 Вт
- 54 Вт



температура свечения

- 3000K
- 4000K
- 5000K
- 6500K

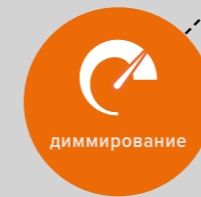

диммирование

- без
- DALI
- 1-10V



блок аварийного питания

- без
- 1 час
- 3 часа



до 122 лм/Вт
световая отдача



IP65
степень защиты



Кп ≤ 1%
коэффициент пульсации



50000 ч
срок службы



до 5 лет
гарантия

! ПОД ЗАКАЗ:

- Индекс цветопередачи Ra > 90
- Цветовая температура 3000K
- Драйвер со ступенчатым диммированием от обычного выключателя

Ra ≥ 85	120°	184~264 В	Pf > 0.97	I класс	УХЛ4	-20..+45°C	+1..+45°C	
цвето-передача	угол рассеяния	диапазон напряжения	коэффициент мощности	класс защиты	климатическое исполнение	рабочая температура	раб. темп. (С БАП)	

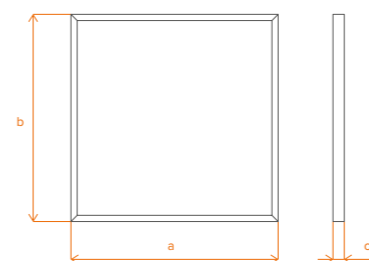

Мощность, Вт	a, мм	b, мм	c, мм
36	595	595	48
54	595	595	48

Косинусная КСС (матовый рассеиватель)

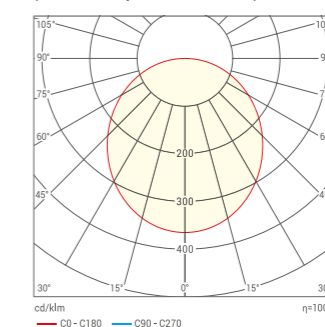

Косинусная КСС (микропризма)

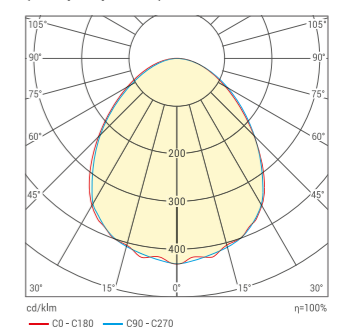

ДВО08 МЕДИК

СВЕТОДИОДНЫЕ ПАНЕЛИ



Панели с ЭПРА

Артикул	Мощность, Вт	Цветовая температура, К	Световой поток, лм	Рассеиватель	Масса, кг	Штрих-код, ед.
ДВО08-36-001-4К	36	4000	4100	Матовый	3,55	4260760421217
ДВО08-36-001-5К	36	5000	4100	Матовый	3,55	4260760421224
ДВО08-36-001-6К	36	6500	4100	Матовый	3,55	4260760421231
ДВО08-36-002-4К	36	4000	4400	Микропризма	3,55	4260760421248
ДВО08-36-002-5К	36	5000	4400	Микропризма	3,55	4260760421255
ДВО08-36-002-6К	36	6500	4400	Микропризма	3,55	4260760421262
ДВО08-54-001-4К	54	4000	6000	Матовый	3,59	4260760421279
ДВО08-54-001-5К	54	5000	6000	Матовый	3,59	4260760421286
ДВО08-54-001-6К	54	6500	6000	Матовый	3,59	4260760421293
ДВО08-54-002-4К	54	4000	6500	Микропризма	3,59	4260760421309
ДВО08-54-002-5К	54	5000	6500	Микропризма	3,59	4260760421316
ДВО08-54-002-6К	54	6500	6500	Микропризма	3,59	4260760421323

Панели с 1-10V

Артикул	Мощность, Вт	Цветовая температура, К	Световой поток, лм	Рассеиватель	Масса, кг	Штрих-код, ед.
ДВО08-36-011-4К	36	4000	4100	Матовый	3,67	4260760421576
ДВО08-36-011-5К	36	5000	4100	Матовый	3,67	4260760421583
ДВО08-36-011-6К	36	6500	4100	Матовый	3,67	4260760421590
ДВО08-36-012-4К	36	4000	4400	Микропризма	3,67	4260760421606
ДВО08-36-012-5К	36	5000	4400	Микропризма	3,67	4260760421613
ДВО08-36-012-6К	36	6500	4400	Микропризма	3,67	4260760421620
ДВО08-54-011-4К	54	4000	6000	Матовый	3,71	4260760421637
ДВО08-54-011-5К	54	5000	6000	Матовый	3,71	4260760421644
ДВО08-54-011-6К	54	6500	6000	Матовый	3,71	4260760421651
ДВО08-54-012-4К	54	4000	6500	Микропризма	3,71	4260760421668
ДВО08-54-012-5К	54	5000	6500	Микропризма	3,71	4260760421675
ДВО08-54-012-6К	54	6500	6500	Микропризма	3,71	4260760421682

Панели с DALI

Артикул	Мощность, Вт	Цветовая температура, К	Световой поток, лм	Рассеиватель	Масса, кг	Штрих-код, ед.
ДВО08-36-021-4К	36	4000	4100	Матовый	3,65	4260760421699
ДВО08-36-021-5К	36	5000	4100	Матовый	3,65	4260760421705
ДВО08-36-021-6К	36	6500	4100	Матовый	3,65	4260760421712
ДВО08-36-022-4К	36	4000	4400	Микропризма	3,65	4260760421729
ДВО08-36-022-5К	36	5000	4400	Микропризма	3,65	4260760421736
ДВО08-36-022-6К	36	6500	4400	Микропризма	3,65	4260760421743
ДВО08-54-021-4К	54	4000	6000	Матовый	3,69	4260760421750
ДВО08-54-021-5К	54	5000	6000	Матовый	3,69	4260760421767
ДВО08-54-021-6К	54	6500	6000	Матовый	3,69	4260760421774
ДВО08-54-022-4К	54	4000	6500	Микропризма	3,69	4260760421781
ДВО08-54-022-5К	54	5000	6500	Микропризма	3,69	4260760421798
ДВО08-54-022-6К	54	6500	6500	Микропризма	3,69	4260760421804

Панели с БАП «1 час»

Артикул	Мощность, Вт	Цветовая темп., К	Световой поток, лм	Рассеиватель	Световой поток в аварийном режиме, лм	Хар-ки батареи	Масса, кг	Штрих-код, ед.
ДВО08-36-041-4К	36	4000	4100	Матовый	287	3,6В 1000мАч	3,67	4260760421330
ДВО08-36-041-5К	36	5000	4100	Матовый	287	3,6В 1000мАч	3,67	4260760421347
ДВО08-36-041-6К	36	6500	4100	Матовый	287	3,6В 1000мАч	3,67	4260760421354
ДВО08-36-042-4К	36	4000	4400	Микропризма	308	3,6В 1000мАч	3,67	4260760421361
ДВО08-36-042-5К	36	5000	4400	Микропризма	308	3,6В 1000мАч	3,67	4260760421378
ДВО08-36-042-6К	36	6500	4400	Микропризма	308	3,6В 1000мАч	3,67	4260760421385
ДВО08-54-041-4К	54	4000	6000	Матовый	420	3,6В 2000мАч	3,74	4260760421392
ДВО08-54-041-5К	54	5000	6000	Матовый	420	3,6В 2000мАч	3,74	4260760421408
ДВО08-54-041-6К	54	6500	6000	Матовый	420	3,6В 2000мАч	3,74	4260760421415
ДВО08-54-042-4К	54	4000	6500	Микропризма	455	3,6В 2000мАч	3,74	4260760421422
ДВО08-54-042-5К	54	5000	6500	Микропризма	455	3,6В 2000мАч	3,74	4260760421439
ДВО08-54-042-6К	54	6500	6500	Микропризма	455	3,6В 2000мАч	3,74	4260760421446

Панели с БАП «3 часа»

Артикул	Мощность, Вт	Цветовая темп., К	Световой поток, лм	Рассеиватель	Световой поток в аварийном режиме, лм	Хар-ки батареи	Масса, кг	Штрих-код, ед.
ДВО08-36-051-4К	36	4000	4100	Матовый	287	3,6В 2000мАч	3,67	4260760421453
ДВО08-36-051-5К	36	5000	4100	Матовый	287	3,6В 2000мАч	3,67	4260760421460
ДВО08-36-051-6К	36	6500	4100	Матовый	287	3,6В 2000мАч	3,67	4260760421477
ДВО08-36-052-4К	36	4000	4400	Микропризма	308	3,6В 2000мАч	3,67	4260760421484
ДВО08-36-052-5К	36	5000	4400	Микропризма	308	3,6В 2000мАч	3,67	4260760421491
ДВО08-36-052-6К	36	6500	4400	Микропризма	308	3,6В 2000мАч	3,67	4260760421507
ДВО08-54-051-4К	54	4000	6000	Матовый	420	7,2В 2000мАч	3,74	4260760421514
ДВО08-54-051-5К	54	5000	6000	Матовый	420	7,2В 2000мАч	3,74	4260760421521
ДВО08-54-051-6К	54	6500	6000	Матовый	420	7,2В 2000мАч	3,74	4260760421538
ДВО08-54-052-4К	54	4000	6500	Микропризма	455	7,2В 2000мАч	3,74	4260760421545
ДВО08-54-052-5К	54	5000	6500	Микропризма	455	7,2В 2000мАч	3,74	4260760421552
ДВО08-54-052-6К	54	6500	6500	Микропризма	455	7,2В 2000мАч	3,74	4260760421569

ДПО01 ЛАЙНЕР

СВЕТОДИОДНЫЕ ПАНЕЛИ



ОПИСАНИЕ

Линейные светодиодные светильники ДПО01 ЛАЙНЕР предназначены для освещения общественных, офисно-административных, учебных, торговых и медицинских помещений.

ОСОБЕННОСТИ

- Высокая световая отдача — до 122 лм/Вт
- Варианты коррелированной цветовой температуры: 3000К, 4000К, 5000К и 6500К
- Удобство монтажа и подключения
- Надежный высокоэффективный драйвер, обеспечивающий стабильную и надежную работу светильника на протяжении всего срока службы
- Матовый рассеиватель с невысокой габаритной яркостью или микропризматический с повышенной световой отдачей
- Модификации с блоком аварийного питания на 1 или 3 часа
- Стабильность характеристик на протяжении всего срока службы
- Модификации с управлением по протоколам 1-10V, DALI

Поворотная планка для быстрого монтажа

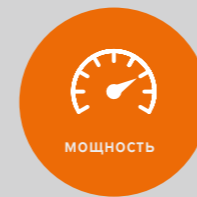
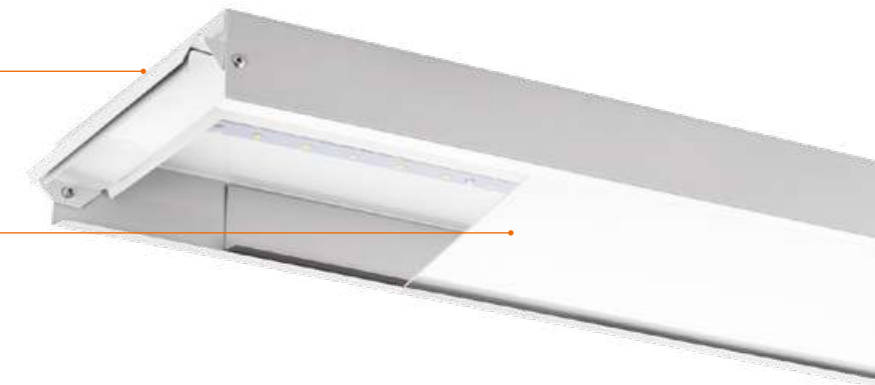

мощность

- 18 Вт
- 36 Вт
- 54 Вт
- 72 Вт



температура свечения

- 3000К
- 4000К
- 5000К
- 6500К

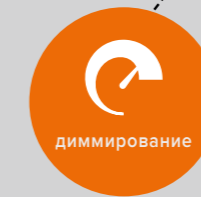

диммирование

- без
- DALI
- 1-10V



блок аварийного питания

- без
- 1 час
- 3 часа

! ПОД ЗАКАЗ:

- Индекс цветопередачи Ra>90
- Цветовая температура 3000К
- Драйвер со ступенчатым диммированием от обычного выключателя



до 122 лм/Вт
световая отдача



IP40
степень защиты



Kp≤1%
коэффициент пульсации



50000 ч
срок службы



до 5 лет
гарантия

Ra≥85 цвето-передача	120° угол рассеяния	184~264 В диапазон напряжения	Pf >0.97 коэффициент мощности	I класс класс защиты	УХЛ4 климатическое исполнение	-20..+45°C рабочая температура	+1..+45°C раб. темп. (С БАП)	
-------------------------	------------------------	----------------------------------	----------------------------------	-------------------------	----------------------------------	-----------------------------------	---------------------------------	--



Мощность, Вт	a, мм	b, мм	c, мм
18	560	180	40
36	1230	180	40
54	1230	180	40
72	1230	180	40

Косинусная КСС (матовый рассеиватель)

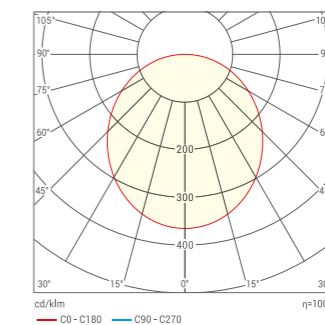

Косинусная КСС (микропризма)

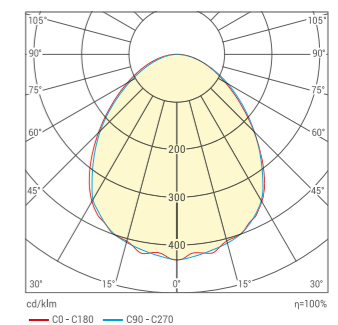

ДПО01 ЛАЙНЕР ПРЕМИУМ

СВЕТОДИОДНЫЕ ПАНЕЛИ



Поворотная планка для быстрого монтажа

опал

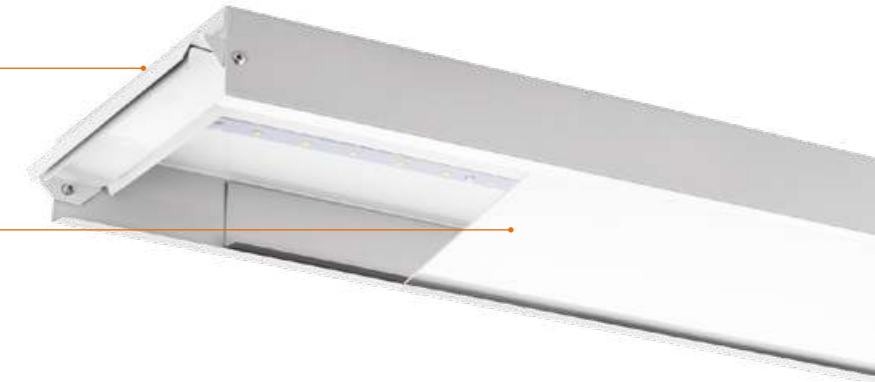

ОПИСАНИЕ

Линейные светодиодные равнояркие светильники ДПО01 ЛАЙНЕР ПРЕМИУМ предназначены для освещения общественных, офисно-административных, учебных, торговых и медицинских помещений с высокими требованиями к показателю дискомфорта и эстетике осветительного оборудования.

ОСОБЕННОСТИ

- Светильники с равномерной засветкой рассеивателя
- Варианты коррелированной цветовой температуры: 3000K, 4000K, 5000K и 6500K
- Низкая габаритная яркость и высокая равномерность яркости на поверхности рассеивателя
- Надежный высокоэффективный драйвер, обеспечивающий стабильную и надежную работу светильника на протяжении всего срока службы
- Стабильность характеристик на протяжении всего срока службы
- Модификации с блоком аварийного питания на 1 или 3 часа
- Модификации с управлением по протоколам 1-10V и DALI

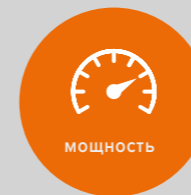

мощность

- 36 Вт
- 54 Вт
- 72 Вт



температура свечения

- 3000K
- 4000K
- 5000K
- 6500K

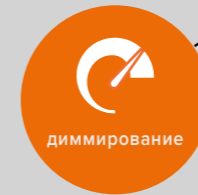

диммирование

- без
- DALI
- 1-10V

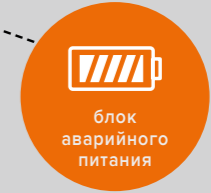

блок аварийного питания

- без
- 1 час
- 3 часа

! ПОД ЗАКАЗ:

- Индекс цветопередачи Ra>90
- Цветовая температура 3000K
- Драйвер со ступенчатым диммированием от обычного выключателя



100 лм/Вт
световая отдача



IP40
степень защиты



Kp≤1%
коэффициент пульсации



50000 ч
срок службы



5 лет
гарантия

Ra≥85 цвето-передача	120° угол рассеяния	184~264 В диапазон напряжения	Pf >0.97 коэффициент мощности	I класс класс защиты	УХЛ4 климатическое исполнение	-20..+45°C рабочая температура	+1..+45°C раб. темп. (С БАП)	
-------------------------	------------------------	----------------------------------	----------------------------------	-------------------------	----------------------------------	-----------------------------------	---------------------------------	--

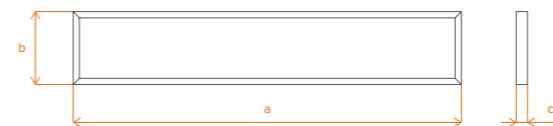

Мощность, Вт	а, мм	б, мм	с, мм
36	1230	180	50
54	1230	180	50
72	1230	180	50

Косинусная КСС

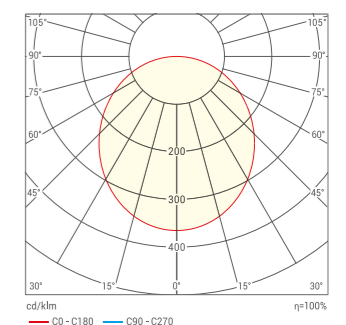

ДПО01 ЛАЙНЕР ПРЕМИУМ

СВЕТОДИОДНЫЕ ПАНЕЛИ



Панели с ЭПРА (1230x180x40 мм)

Артикул	Мощность, Вт	Цветовая температура, К	Световой поток, лм	Масса, кг	Штрих-код, ед.
ДПО01-36-103-4К	36	4000	3600	2,00	4260708177244
ДПО01-36-103-5К	36	5000	3600	2,00	4260708177251
ДПО01-36-103-6К	36	6500	3600	2,00	4260708177268
ДПО01-54-103-4К	54	4000	5400	2,04	4260708177275
ДПО01-54-103-5К	54	5000	5400	2,04	4260708177282
ДПО01-54-103-6К	54	6500	5400	2,04	4260708177299
ДПО01-72-103-4К	72	4000	7200	2,18	4260741047184
ДПО01-72-103-5К	72	5000	7200	2,18	4260741047191
ДПО01-72-103-6К	72	6500	7200	2,18	4260741047207



Панели с 1-10V (1230x180x40 мм)

Артикул	Мощность, Вт	Цветовая температура, К	Световой поток, лм	Масса, кг	Штрих-код, ед.
ДПО01-36-113-4К	36	4000	3600	2,12	4260708177428
ДПО01-36-113-5К	36	5000	3600	2,12	4260708177435
ДПО01-36-113-6К	36	6500	3600	2,12	4260708177442
ДПО01-54-113-4К	54	4000	5400	2,16	4260708177459
ДПО01-54-113-5К	54	5000	5400	2,16	4260708177466
ДПО01-54-113-6К	54	6500	5400	2,16	4260708177473
ДПО01-72-113-4К	72	4000	7200	2,42	4260741047276
ДПО01-72-113-5К	72	5000	7200	2,42	4260741047283
ДПО01-72-113-6К	72	6500	7200	2,42	4260741047290

Панели с DALI (1230x180x40 мм)

Артикул	Мощность, Вт	Цветовая температура, К	Световой поток, лм	Масса, кг	Штрих-код, ед.
ДПО01-36-123-4К	36	4000	3600	2,10	4260708177480
ДПО01-36-123-5К	36	5000	3600	2,10	4260708177497
ДПО01-36-123-6К	36	6500	3600	2,10	4260708177503
ДПО01-54-123-4К	54	4000	5400	2,14	4260708177510
ДПО01-54-123-5К	54	5000	5400	2,14	4260708177527
ДПО01-54-123-6К	54	6500	5400	2,14	4260708177534
ДПО01-72-123-4К	72	4000	7200	2,38	4260741047306
ДПО01-72-123-5К	72	5000	7200	2,38	4260741047313
ДПО01-72-123-6К	72	6500	7200	2,38	4260741047320

Панели с БАП «1 час» (1230x180x40 мм)

Артикул	Мощность, Вт	Цветовая температура, К	Световой поток, лм	Световой поток в аварийном режиме, лм	Характеристики батареи	Масса, кг	Штрих-код, ед.
ДПО01-36-143-4К	36	4000	3600	252	3,6В 1000мАч	2,12	4260708177305
ДПО01-36-143-5К	36	5000	3600	252	3,6В 1000мАч	2,12	4260708177312
ДПО01-36-143-6К	36	6500	3600	252	3,6В 1000мАч	2,12	4260708177329
ДПО01-54-143-4К	54	4000	5400	378	7,2В 2000мАч	2,19	4260708177336
ДПО01-54-143-5К	54	5000	5400	378	7,2В 2000мАч	2,19	4260708177343
ДПО01-54-143-6К	54	6500	5400	378	7,2В 2000мАч	2,19	4260708177350
ДПО01-72-143-4К	72	4000	7200	504	3,6В 2000мАч	2,42	4260741047214
ДПО01-72-143-5К	72	5000	7200	504	3,6В 2000мАч	2,42	4260741047221
ДПО01-72-143-6К	72	6500	7200	504	3,6В 2000мАч	2,42	4260741047238

Панели с БАП «3 часа» (1230x180x40 мм)

Артикул	Мощность, Вт	Цветовая температура, К	Световой поток, лм	Световой поток в аварийном режиме, лм	Характеристики батареи	Масса, кг	Штрих-код, ед.
ДПО01-36-153-4К	36	4000	3600	252	3,6В 2000мАч	2,12	4260708177367
ДПО01-36-153-5К	36	5000	3600	252	3,6В 2000мАч	2,12	4260708177374
ДПО01-36-153-6К	36	6500	3600	252	3,6В 2000мАч	2,12	4260708177381
ДПО01-54-153-4К	54	4000	5400	378	7,2В 2000мАч	2,19	4260708177398
ДПО01-54-153-5К	54	5000	5400	378	7,2В 2000мАч	2,19	4260708177404
ДПО01-54-153-6К	54	6500	5400	378	7,2В 2000мАч	2,19	4260708177411
ДПО01-72-153-4К	72	4000	7200	504	3,6В 4000мАч	2,42	4260741047245
ДПО01-72-153-5К	72	5000	7200	504	3,6В 4000мАч	2,42	4260741047252
ДПО01-72-153-6К	72	6500	7200	504	3,6В 4000мАч	2,42	4260741047269

ДПО01 ЛАЙНЕР СЛИМ

СВЕТОДИОДНЫЕ ПАНЕЛИ



Специальная планка для быстрого монтажа



микропризма



ОПИСАНИЕ

Линейные светодиодные светильники ДПО01 ЛАЙНЕР СЛИМ предназначены для освещения общественных, офисно-административных, учебных, торговых и медицинских помещений.

ОСОБЕННОСТИ

- Высокая световая отдача — до 110 лм/Вт
- Варианты коррелированной цветовой температуры: 3000K, 4000K, 5000K и 6500K
- Удобство монтажа и подключения
- Надежный высокоэффективный драйвер, обеспечивающий стабильную и надежную работу светильника на протяжении всего срока службы
- Микропризматический рассеиватель с повышенной световой отдачей
- Стабильность характеристик на протяжении всего срока службы

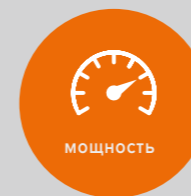

мощность

- 36 Вт
- 54 Вт



температура свечения

- 3000K
- 4000K
- 5000K
- 6500K



до 110 лм/Вт
световая отдача



IP40
степень защиты



$K_p \leq 1\%$
коэффициент пульсации



50000 ч
срок службы



до 5 лет
гарантия

! ПОД ЗАКАЗ:

- Индекс цветопередачи $R_a > 90$
- Цветовая температура 3000K
- Драйвер со ступенчатым диммированием от обычного выключателя

$R_a \geq 85$

цвето-передача

120°

угол рассеяния

184~264 В

диапазон напряжения

$P_f > 0.97$

коэффициент мощности

I класс

класс защиты

УХЛ4

климатическое исполнение

-20..+45°C

рабочая температура

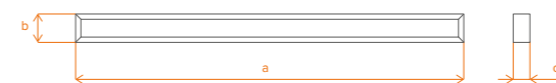

Мощность, Вт	а, мм	б, мм	с, мм
36	1230	90	40
54	1230	90	40

Косинусная КСС (микропризма)

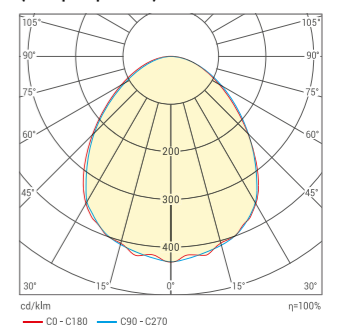

ДПО01 ЛАЙНЕР СЛИМ

СВЕТОДИОДНЫЕ ПАНЕЛИ



Панели с ЭПРА

Артикул	Мощность, Вт	Цветовая температура, К	Световой поток, лм	Рассеиватель	Масса, кг	Штрих-код, ед.
ДПО01-36-202-4К	36	4000	3950	Микропризма	1,00	4260747436937
ДПО01-36-202-5К	36	5000	3950	Микропризма	1,00	4260747436944
ДПО01-36-202-6К	36	6500	3950	Микропризма	1,00	4260747436951
ДПО01-54-202-4К	54	4000	5850	Микропризма	1,02	4260747436999
ДПО01-54-202-5К	54	5000	5850	Микропризма	1,02	4260747437002
ДПО01-54-202-6К	54	6500	5850	Микропризма	1,02	4260747437019



ДПО01 ЛАЙНЕР СЛИМ ПРЕМИУМ

СВЕТОДИОДНЫЕ ПАНЕЛИ

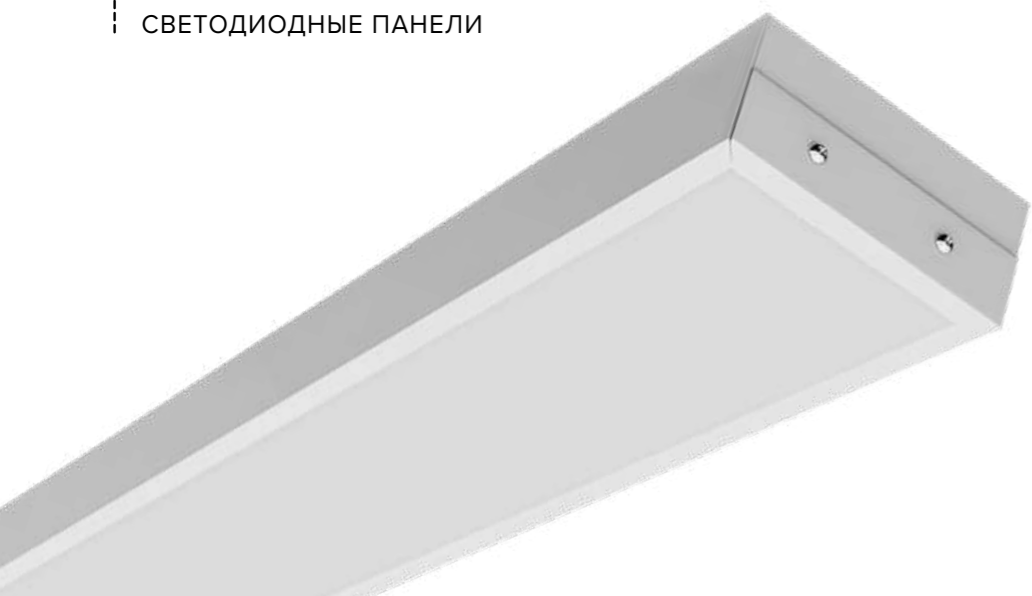

Специальная планка для быстрого монтажа

опал



ОПИСАНИЕ

Линейные светодиодные равномерные светильники ДПО01 ЛАЙНЕР СЛИМ ПРЕМИУМ предназначены для освещения общественных, офисно-административных, учебных, торговых и медицинских помещений с высокими требованиями к показателю дискомфорта и эстетике осветительного оборудования

ОСОБЕННОСТИ

- Панели с равномерной засветкой рассеивателя
- Варианты коррелированной цветовой температуры: 3000K, 4000K, 5000K и 6500K
- Низкая габаритная яркость и высокая равномерность яркости на поверхности рассеивателя
- Надежный высокоэффективный драйвер, обеспечивающий стабильную и надежную работу светильника на протяжении всего срока службы
- Стабильность характеристик на протяжении всего срока службы

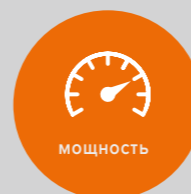

мощность

- 36 Вт
- 54 Вт



температура свечения

- 3000K
- 4000K
- 5000K
- 6500K

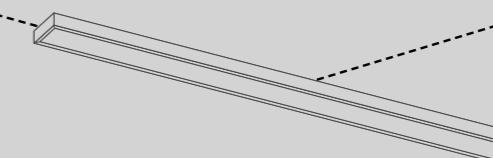

! ПОД ЗАКАЗ:

- Индекс цветопередачи Ra>90
- Цветовая температура 3000K
- Драйвер со ступенчатым диммированием от обычного выключателя



103 лм/Вт
световая отдача



IP40
степень защиты



Kp≤1%
коэффициент пульсации



50000 ч
срок службы



до 5 лет
гарантия

Ra≥85

цветопередача

120°

угол рассеяния

184~264 В

диапазон напряжения

Pf >0.97

коэффициент мощности

I класс

класс защиты

УХЛ4

климатическое исполнение

-20..+45°C

рабочая температура

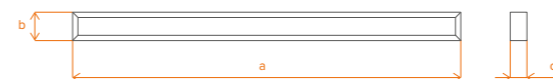

Мощность, Вт	а, мм	б, мм	с, мм
36	1230	90	40
54	1230	90	40

Косинусная КСС (опал)

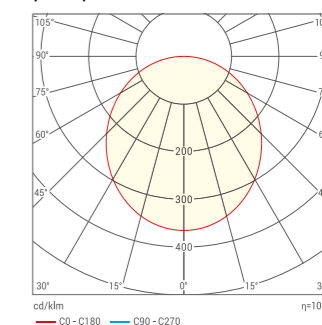

ДПО01 ЛАЙНЕР СЛИМ ПРЕМИУМ

СВЕТОДИОДНЫЕ ПАНЕЛИ



Панели с ЭПРА

Артикул	Мощность, Вт	Цветовая температура, К	Световой поток, лм	Рассеиватель	Масса, кг	Штрих-код, ед.
ДПО01-36-203-4К	36	4000	3700	Опал	1,00	4260747436906
ДПО01-36-203-5К	36	5000	3700	Опал	1,00	4260747436913
ДПО01-36-203-6К	36	6500	3700	Опал	1,00	4260747436920
ДПО01-54-203-4К	54	4000	5400	Опал	1,00	4260747436968
ДПО01-54-203-5К	54	5000	5400	Опал	1,00	4260747436975
ДПО01-54-203-6К	54	6500	5400	Опал	1,00	4260747436982



ДПО02 ГИМНАЗИСТ

СВЕТОДИОДНЫЕ ПАНЕЛИ



ОПИСАНИЕ

Светодиодные светильники ДПО02 ГИМНАЗИСТ предназначены для освещения досок в общеобразовательных учреждениях, устанавливаются на специальных кронштейнах.

ОСОБЕННОСТИ

- Высокая световая отдача — до 110 лм/Вт
- Варианты коррелированной цветовой температуры: 3000К, 4000К, 5000К и 6500К
- Светильник устанавливается на специальные кронштейны с возможностью регулировки угла наклона
- Надежный высокоэффективный драйвер, обеспечивающий стабильную и надежную работу светильника на протяжении всего срока службы
- Матовый рассеиватель с невысокой габаритной яркостью или микропризматический с повышенной световой отдачей
- Специальный герметичный разъем ввода питания

Герметичный разъем

Специальная планка для быстрого монтажа

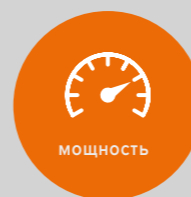
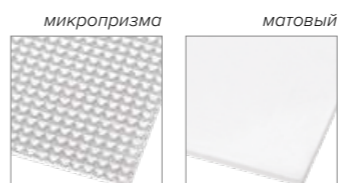

мощность

- 36 Вт
- 54 Вт

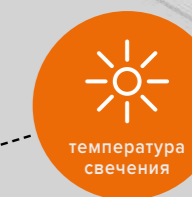

температура свечения

- 3000К
- 4000К
- 5000К
- 6500К

! ПОД ЗАКАЗ:

- Индекс цветопередачи Ra>90
- Цветовая температура 3000К
- Драйвер со ступенчатым диммированием от обычного выключателя



до 110 лм/Вт
световая отдача



IP40
степень защиты



Kp≤1%
коэффициент пульсации



50000 ч
срок службы



5 лет
гарантия

Ra≥85

цветопередача

120°

угол рассеяния

184~264 В

диапазон напряжения

Pf >0.97

коэффициент мощности

I класс

класс защиты

УХЛ4

климатическое исполнение

-20..+45°C

рабочая температура

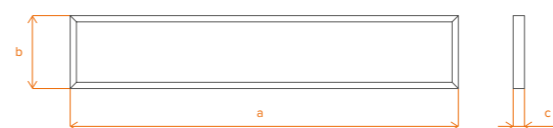

Мощность, Вт	a, мм	b, мм	c, мм
36	1230	90	40
54	1230	90	40

Косинусная КСС (матовый рассеиватель)

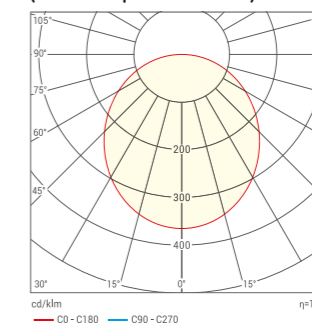

Косинусная КСС (микропризма)

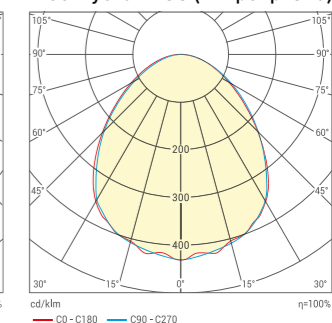

ДПО02 ГИМНАЗИСТ

СВЕТОДИОДНЫЕ ПАНЕЛИ



Панели с ЭПРА

Артикул	Мощность, Вт	Цветовая температура, К	Световой поток, лм	Рассеиватель	Масса, кг	Штрих-код, ед.
ДПО02-36-101-4К	36	4000	3700	Матовый	1,00	4260747437149
ДПО02-36-101-5К	36	5000	3700	Матовый	1,00	4260760421835
ДПО02-36-101-6К	36	6500	3700	Матовый	1,00	4260760421842
ДПО02-36-102-4К	36	4000	3950	Микропризма	1,00	4260760421859
ДПО02-36-102-5К	36	5000	3950	Микропризма	1,00	4260760421866
ДПО02-36-102-6К	36	6500	3950	Микропризма	1,00	4260760421873
ДПО02-54-101-4К	54	4000	5400	Матовый	1,02	4260760421880
ДПО02-54-101-5К	54	5000	5400	Матовый	1,02	4260760421897
ДПО02-54-101-6К	54	6500	5400	Матовый	1,02	4260760421903
ДПО02-54-102-4К	54	4000	5850	Микропризма	1,02	4260760421910
ДПО02-54-102-5К	54	5000	5850	Микропризма	1,02	4260760421927
ДПО02-54-102-6К	54	6500	5850	Микропризма	1,02	4260760421934



АКСЕССУАРЫ

Комплект кронштейнов настенных WOLTA®Pro

Артикул	Длина, мм	Количество, шт	Штрих-код, ед.
КН01-600	600	2	4260747437170

Кронштейны заказываются отдельно

ДПО03 ЛАЙНЕР IP54

ВНУТРЕННЕЕ ОСВЕЩЕНИЕ



ОПИСАНИЕ

Светильники ДПО03 ЛАЙНЕР IP54 предназначены для внутреннего освещения медицинских и других чистых помещений, помещений с высокими требованиями к степени защиты от пыли и влаги.

ОСОБЕННОСТИ

- Высокая световая отдача — до 122 лм/Вт
- Варианты коррелированной цветовой температуры: 3000K, 4000K, 5000K и 6500K
- Степень защиты — IP54
- Надежный высокоэффективный драйвер, обеспечивающий стабильную и надежную работу светильника на протяжении всего срока службы
- Матовый рассеиватель с невысокой габаритной яркостью или микропризматический с повышенной световой отдачей
- Установка накладным или подвесным способом
- Модификации с блоком аварийного питания на 1 или 3 часа
- Модификации с управлением по протоколам 1-10V и DALI

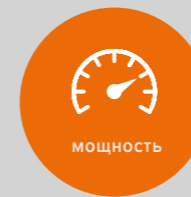

- 36 Вт
- 54 Вт
- 72 Вт



- 3000K
- 4000K
- 5000K
- 6500K

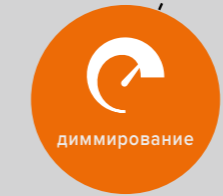

- без
- DALI
- 1-10V



- без
- 1 час
- 3 часа

! ПОД ЗАКАЗ:

- Индекс цветопередачи Ra>90
- Цветовая температура 3000K
- Драйвер со ступенчатым диммированием от обычного выключателя



до 122 лм/Вт
световая отдача



IP54
степень защиты



Kp≤1%
коэффициент пульсации



50000 ч
срок службы



до 5 лет
гарантия

Ra≥85 цвето-передача	120° угол рассеяния	184~264 В диапазон напряжения	Pf >0.97 коэффициент мощности	I класс класс защиты	УХЛ4 климатическое исполнение	-20..+45°C рабочая температура	+1..+45°C раб. темп. (С БАП)	
-------------------------	------------------------	----------------------------------	----------------------------------	-------------------------	----------------------------------	-----------------------------------	---------------------------------	--

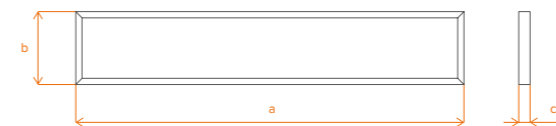

Мощность, Вт	a, мм	b, мм	c, мм
36	1230	180	48
54	1230	180	48
72	1230	180	48

Косинусная КСС (матовый рассеиватель)

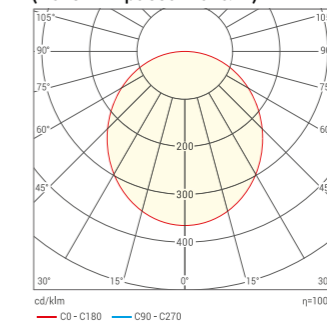

Косинусная КСС микропризма

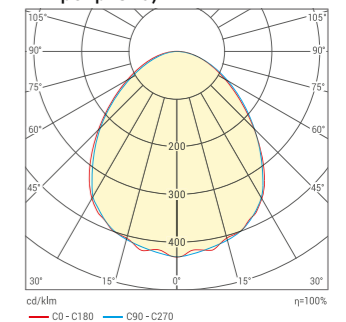

ДПО03 ЛАЙНЕР IP54

СВЕТОДИОДНЫЕ ПАНЕЛИ

Панели с ЭПРА

Артикул	Мощность, Вт	Цветовая температура, К	Световой поток, лм	Рассеиватель	Масса, кг	Штрих-код, ед.
ДПО03-36-101-4К	36	4000	4100	Матовый	2,30	4260652195516
ДПО03-36-101-5К	36	5000	4100	Матовый	2,30	4260652195530
ДПО03-36-101-6К	36	6500	4100	Матовый	2,30	4260652195554
ДПО03-36-102-4К	36	4000	4400	Микропризма	2,30	4260652195455
ДПО03-36-102-5К	36	5000	4400	Микропризма	2,30	4260652195479
ДПО03-36-102-6К	36	6500	4400	Микропризма	2,30	4260652195493
ДПО03-54-101-4К	54	4000	6000	Матовый	2,34	4260652195639
ДПО03-54-101-5К	54	5000	6000	Матовый	2,34	4260652195653
ДПО03-54-101-6К	54	6500	6000	Матовый	2,34	4260652195677
ДПО03-54-102-4К	54	4000	6500	Микропризма	2,34	4260652195578
ДПО03-54-102-5К	54	5000	6500	Микропризма	2,34	4260652195592
ДПО03-54-102-6К	54	6500	6500	Микропризма	2,34	4260652195615
ДПО03-72-101-4К	72	4000	8200	Матовый	2,48	4260708178562
ДПО03-72-101-5К	72	5000	8200	Матовый	2,48	4260708178579
ДПО03-72-101-6К	72	6500	8200	Матовый	2,48	4260708178586
ДПО03-72-102-4К	72	4000	8800	Микропризма	2,48	4260708178593
ДПО03-72-102-5К	72	5000	8800	Микропризма	2,48	4260708178609
ДПО03-72-102-6К	72	6500	8800	Микропризма	2,48	4260708178616

Панели с 1-10V

Артикул	Мощность, Вт	Цветовая температура, К	Световой поток, лм	Рассеиватель	Масса, кг	Штрих-код, ед.
ДПО03-36-111-4К	36	4000	4100	Матовый	2,42	4260693446264
ДПО03-36-111-5К	36	5000	4100	Матовый	2,42	4260693446271
ДПО03-36-111-6К	36	6500	4100	Матовый	2,42	4260693446288
ДПО03-36-112-4К	36	4000	4400	Микропризма	2,42	4260693446295
ДПО03-36-112-5К	36	5000	4400	Микропризма	2,42	4260693446301
ДПО03-36-112-6К	36	6500	4400	Микропризма	2,42	4260693446318
ДПО03-54-111-4К	54	4000	6000	Матовый	2,46	4260693446325
ДПО03-54-111-5К	54	5000	6000	Матовый	2,46	4260693446332
ДПО03-54-111-6К	54	6500	6000	Матовый	2,46	4260693446349
ДПО03-54-112-4К	54	4000	6500	Микропризма	2,46	4260693446356
ДПО03-54-112-5К	54	5000	6500	Микропризма	2,46	4260693446363
ДПО03-54-112-6К	54	6500	6500	Микропризма	2,46	4260693446370
ДПО03-72-111-4К	72	4000	8200	Матовый	2,72	4260708178746
ДПО03-72-111-5К	72	5000	8200	Матовый	2,72	4260708178753
ДПО03-72-111-6К	72	6500	8200	Матовый	2,72	4260708178760
ДПО03-72-112-4К	72	4000	8800	Микропризма	2,72	4260708178777
ДПО03-72-112-5К	72	5000	8800	Микропризма	2,72	4260708178784
ДПО03-72-112-6К	72	6500	8800	Микропризма	2,72	4260708178791

Панели с DALI

Артикул	Мощность, Вт	Цветовая температура, К	Световой поток, лм	Рассеиватель	Масса, кг	Штрих-код, ед.
ДПО03-36-121-4К	36	4000	4100	Матовый	2,40	4260693446387
ДПО03-36-121-5К	36	5000	4100	Матовый	2,40	4260693446394
ДПО03-36-121-6К	36	6500	4100	Матовый	2,40	4260693446400
ДПО03-36-122-4К	36	4000	4400	Микропризма	2,40	4260693446417
ДПО03-36-122-5К	36	5000	4400	Микропризма	2,40	4260693446424
ДПО03-36-122-6К	36	6500	4400	Микропризма	2,40	4260693446431
ДПО03-54-121-4К	54	4000	6000	Матовый	2,44	4260693446448
ДПО03-54-121-5К	54	5000	6000	Матовый	2,44	4260693446455
ДПО03-54-121-6К	54	6500	6000	Матовый	2,44	4260693446462
ДПО03-54-122-4К	54	4000	6500	Микропризма	2,44	4260693446479
ДПО03-54-122-5К	54	5000	6500	Микропризма	2,44	4260693446486
ДПО03-54-122-6К	54	6500	6500	Микропризма	2,44	4260693446493
ДПО03-72-121-4К	72	4000	8200	Матовый	2,68	4260708178807
ДПО03-72-121-5К	72	5000	8200	Матовый	2,68	4260708178814
ДПО03-72-121-6К	72	6500	8200	Матовый	2,68	4260708178821
ДПО03-72-122-4К	72	4000	8800	Микропризма	2,68	4260708178838
ДПО03-72-122-5К	72	5000	8800	Микропризма	2,68	4260708178845
ДПО03-72-122-6К	72	6500	8800	Микропризма	2,68	4260708178852



Панели с БАП «1 час»

Артикул	Мощность, Вт	Цветовая темп., К	Световой поток, лм	Рассеиватель	Световой поток в аварийном режиме, лм	Хар-ки батареи	Масса, кг	Штрих-код, ед.
ДПО03-36-141-4К	36	4000	4100	Матовый	287	3,6В 1000мАч	2,42	4260652195752
ДПО03-36-141-5К	36	5000	4100	Матовый	287	3,6В 1000мАч	2,42	4260652195776
ДПО03-36-141-6К	36	6500	4100	Матовый	287	3,6В 1000мАч	2,42	4260652195790
ДПО03-36-142-4К	36	4000	4400	Микропризма	308	3,6В 1000мАч	2,42	4260652195691
ДПО03-36-142-5К	36	5000	4400	Микропризма	308	3,6В 1000мАч	2,42	4260652195714
ДПО03-36-142-6К	36	6500	4400	Микропризма	308	3,6В 1000мАч	2,42	4260652195738
ДПО03-54-141-4К	54	4000	6000	Матовый	420	7,2В 2000мАч	2,49	4260652195875
ДПО03-54-141-5К	54	5000	6000	Матовый	420	7,2В 2000мАч	2,49	4260652195899
ДПО03-54-141-6К	54	6500	6000	Матовый	420	7,2В 2000мАч	2,49	4260652195912
ДПО03-54-142-4К	54	4000	6500	Микропризма	455	7,2В 2000мАч	2,49	4260652195813
ДПО03-54-142-5К	54	5000	6500	Микропризма	455	7,2В 2000мАч	2,49	4260652195837
ДПО03-54-142-6К	54	6500	6500	Микропризма	455	7,2В 2000мАч	2,49	4260652195851
ДПО03-72-141-4К	72	4000	8200	Матовый	574	3,6В 2000мАч	2,72	4260708178623
ДПО03-72-141-5К	72	5000	8200	Матовый	574	3,6В 2000мАч	2,72	4260708178630
ДПО03-72-141-6К	72	6500	8200	Матовый	574	3,6В 2000мАч	2,72	4260708178647
ДПО03-72-142-4К	72	4000	8800	Микропризма	616	3,6В 2000мАч	2,72	4260708178654
ДПО03-72-142-5К	72	5000	8800	Микропризма	616	3,6В 2000мАч	2,72	4260708178661
ДПО03-72-142-6К	72	6500	8800	Микропризма	616	3,6В 2000мАч	2,72	4260708178678

Панели с БАП «3 часа»

Артикул	Мощность, Вт	Цветовая темп., К	Световой поток, лм	Рассеиватель	Световой поток в аварийном режиме, лм	Хар-ки батареи	Масса, кг	Штрих-код, ед.
ДПО03-36-151-4К	36	4000	4100	Матовый	287	3,6В 2000мАч	2,42	4260693446141
ДПО03-36-151-5К	36	5000	4100	Матовый	287	3,6В 2000мАч	2,42	4260693446158
ДПО03-36-151-6К	36	6500	4100	Матовый	287	3,6В 2000мАч	2,42	4260693446165
ДПО03-36-152-4К	36	4000	4400	Микропризма	308	3,6В 2000мАч	2,42	4260693446172
ДПО03-36-152-5К	36	5000	4400	Микропризма	308	3,6В 2000мАч	2,42	4260693446189
ДПО03-36-152-6К	36	6500	4400	Микропризма	308	3,6В 2000мАч	2,42	4260693446196
ДПО03-54-151-4К	54	4000	6000	Матовый	420	7,2В 2000мАч	2,49	4260693446202
ДПО03-54-151-5К	54	5000	6000	Матовый	420	7,2В 2000мАч	2,49	4260693446219
ДПО03-54-151-6К	54	6500	6000	Матовый	420	7,2В 2000мАч	2,49	4260693446226
ДПО03-54-152-4К	54	4000	6500	Микропризма	455	7,2В 2000мАч	2,49	4260693446233
ДПО03-54-152-5К	54	5000	6500	Микропризма	455	7,2В 2000мАч	2,49	4260693446240
ДПО03-54-152-6К	54	6500	6500	Микропризма	455	7,2В 2000мАч	2,49	4260693446257
ДПО03-72-151-4К	72	4000	8200	Матовый	574	3,6В 4000мАч	2,72	4260708178685
ДПО03-72-151-5К	72	5000	8200	Матовый	574	3,6В 4000мАч	2,72	4260708178692
ДПО03-72-151-6К	72	6500	8200	Матовый	574	3,6В 4000мАч	2,72	4260708178708
ДПО03-72-152-4К	72	4000	8800	Микропризма	616	3,6В 4000мАч	2,72	4260708178715
ДПО03-72-152-5К	72	5000	8800	Микропризма	616	3,6В 4000мАч	2,72	4260708178722
ДПО03-72-152-6К	72	6500	8800	Микропризма	616	3,6В 4000мАч	2,72	4260708178739

ДПО03 ЛАЙНЕР IP54 ПРЕМИУМ

СВЕТОДИОДНЫЕ ПАНЕЛИ



ОПИСАНИЕ

Равнорядные светильники ДПО03 ЛАЙНЕР IP54 ПРЕМИУМ предназначены для внутреннего освещения медицинских и других чистых помещений, помещений с высокими требованиями к степени пылевлагозащиты, показателю дискомфорта и эстетике осветительного оборудования.

ОСОБЕННОСТИ

- Панели с равномерной засветкой рассеивателя
- Варианты коррелированной цветовой температуры: 3000K, 4000K, 5000K и 6500K
- Степень защиты — IP54
- Низкая габаритная яркость и высокая равномерность яркости на поверхности рассеивателя
- Надежный высокоэффективный драйвер, обеспечивающий стабильную и надежную работу светильника на протяжении всего срока службы
- Установка накладным или подвесным способом
- Модификации с блоком аварийного питания на 1 или 3 часа
- Модификации с управлением по протоколам 1-10V и DALI

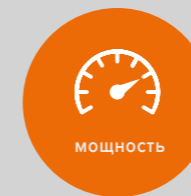

- 36 Вт
- 54 Вт
- 72 Вт



- 3000K
- 4000K
- 5000K
- 6500K

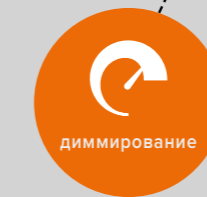

- без
- DALI
- 1-10V

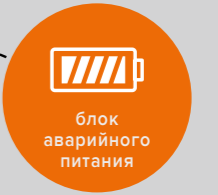

- без
- 1 час
- 3 часа

! ПОД ЗАКАЗ:

- Индекс цветопередачи Ra>90
- Цветовая температура 3000K
- Драйвер со ступенчатым диммированием от обычного выключателя



100 лм/Вт
световая отдача



IP54
степень защиты



Kp≤1%
коэффициент пульсации



50000 ч
срок службы



до 5 лет
гарантия

Ra≥85 цвето-передача	120° угол рассеяния	184~264 В диапазон напряжения	Pf >0.97 коэффициент мощности	I класс класс защиты	УХЛ4 климатическое исполнение	-20..+45°C рабочая температура	+1..+45°C раб. темп. (С БАП)	
-------------------------	------------------------	----------------------------------	----------------------------------	-------------------------	----------------------------------	-----------------------------------	---------------------------------	--



Мощность, Вт	a, мм	b, мм	c, мм
36	1230	180	48
54	1230	180	48
72	1230	180	48

Косинусная КСС

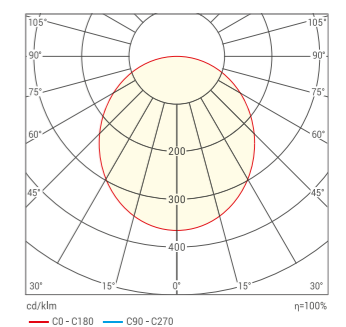

ДПО03 ЛАЙНЕР IP54 ПРЕМИУМ

СВЕТОДИОДНЫЕ ПАНЕЛИ



Панели с ЭПРА

Артикул	Мощность, Вт	Цветовая температура, К	Световой поток, лм	Масса, кг	Штрих-код, ед.
ДПО03-36-103-4К	36	4000	3600	2,30	4260708177541
ДПО03-36-103-5К	36	5000	3600	2,30	4260708177558
ДПО03-36-103-6К	36	6500	3600	2,30	4260708177565
ДПО03-54-103-4К	54	4000	5400	2,34	4260708177572
ДПО03-54-103-5К	54	5000	5400	2,34	4260708177589
ДПО03-54-103-6К	54	6500	5400	2,34	4260708177596
ДПО03-72-103-4К	72	4000	7200	2,48	4260741047399
ДПО03-72-103-5К	72	5000	7200	2,48	4260741047405
ДПО03-72-103-6К	72	6500	7200	2,48	4260741047412



Панели с 1-10V

Артикул	Мощность, Вт	Цветовая температура, К	Световой поток, лм	Масса, кг	Штрих-код, ед.
ДПО03-36-113-4К	36	4000	3600	2,42	4260708177725
ДПО03-36-113-5К	36	5000	3600	2,42	4260708177732
ДПО03-36-113-6К	36	6500	3600	2,42	4260708177749
ДПО03-54-113-4К	54	4000	5400	2,46	4260708177756
ДПО03-54-113-5К	54	5000	5400	2,46	4260708177763
ДПО03-54-113-6К	54	6500	5400	2,46	4260708177770
ДПО03-72-113-4К	72	4000	7200	2,72	4260741047481
ДПО03-72-113-5К	72	5000	7200	2,72	4260741047498
ДПО03-72-113-6К	72	6500	7200	2,72	4260741047504

Панели с DALI

Артикул	Мощность, Вт	Цветовая температура, К	Световой поток, лм	Масса, кг	Штрих-код, ед.
ДПО03-36-123-4К	36	4000	3600	2,40	4260708177787
ДПО03-36-123-5К	36	5000	3600	2,40	4260708177794
ДПО03-36-123-6К	36	6500	3600	2,40	4260708177800
ДПО03-54-123-4К	54	4000	5400	2,44	4260708177817
ДПО03-54-123-5К	54	5000	5400	2,44	4260708177824
ДПО03-54-123-6К	54	6500	5400	2,44	4260708177831
ДПО03-72-123-4К	72	4000	7200	2,68	4260741047511
ДПО03-72-123-5К	72	5000	7200	2,68	4260741047528
ДПО03-72-123-6К	72	6500	7200	2,68	4260741047535

Панели с БАП «1 час»

Артикул	Мощность, Вт	Цветовая температура, К	Световой поток, лм	Световой поток в аварийном режиме, лм	Хар-ки батареи	Масса, кг	Штрих-код, ед.
ДПО03-36-143-4К	36	4000	3600	252	3,6В 1000мАч	2,42	4260708177602
ДПО03-36-143-5К	36	5000	3600	252	3,6В 1000мАч	2,42	4260708177619
ДПО03-36-143-6К	36	6500	3600	252	3,6В 1000мАч	2,42	4260708177626
ДПО03-54-143-4К	54	4000	5400	378	7,2В 2000мАч	2,49	4260708177633
ДПО03-54-143-5К	54	5000	5400	378	7,2В 2000мАч	2,49	4260708177640
ДПО03-54-143-6К	54	6500	5400	378	7,2В 2000мАч	2,49	4260708177657
ДПО03-72-143-4К	72	4000	7200	504	3,6В 2000мАч	2,72	4260741047429
ДПО03-72-143-5К	72	5000	7200	504	3,6В 2000мАч	2,72	4260741047436
ДПО03-72-143-6К	72	6500	7200	504	3,6В 2000мАч	2,72	4260741047443

Панели с БАП «3 часа»

Артикул	Мощность, Вт	Цветовая температура, К	Световой поток, лм	Световой поток в аварийном режиме, лм	Хар-ки батареи	Масса, кг	Штрих-код, ед.
ДПО03-36-153-4К	36	4000	3600	252	3,6В 2000мАч	2,42	4260708177664
ДПО03-36-153-5К	36	5000	3600	252	3,6В 2000мАч	2,42	4260708177671
ДПО03-36-153-6К	36	6500	3600	252	3,6В 2000мАч	2,42	4260708177688
ДПО03-54-153-4К	54	4000	5400	378	7,2В 2000мАч	2,49	4260708177695
ДПО03-54-153-5К	54	5000	5400	378	7,2В 2000мАч	2,49	4260708177701
ДПО03-54-153-6К	54	6500	5400	378	7,2В 2000мАч	2,49	4260708177718
ДПО03-72-153-4К	72	4000	7200	504	3,6В 4000мАч	2,72	4260741047450
ДПО03-72-153-5К	72	5000	7200	504	3,6В 4000мАч	2,72	4260741047467
ДПО03-72-153-6К	72	6500	7200	504	3,6В 4000мАч	2,72	4260741047474

ДПО03 ЛАЙНЕР IP54 GL

СВЕТОДИОДНЫЕ ПАНЕЛИ



Прижимная планка



ОПИСАНИЕ

Светильники ДПО03 ЛАЙНЕР IP54 GL предназначены для внутреннего освещения медицинских и других чистых помещений, помещений с высокими требованиями к степени защиты от пыли и влаги и пожароопасных помещений.

ОСОБЕННОСТИ

- Варианты коррелированной цветовой температуры: 3000K, 4000K, 5000K и 6500K
- Степень защиты — IP54
- Надежный высокоэффективный драйвер, обеспечивающий стабильную и надежную работу светильника на протяжении всего срока службы
- Модификации с блоком аварийного питания на 1 или 3 часа
- Модификации с управлением по протоколам 1-10V и DALI
- Установка накладным или подвесным способом
- Стабильность характеристик на протяжении всего срока службы
- Может использоваться в пожароопасных помещениях П-IIа

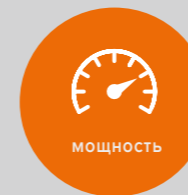

мощность

- 36 Вт
- 54 Вт
- 72 Вт



температура свечения

- 3000K
- 4000K
- 5000K
- 6500K

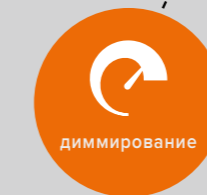

диммирование

- без
- DALI
- 1-10V



блок аварийного питания

- без
- 1 час
- 3 часа

! ПОД ЗАКАЗ:

- Индекс цветопередачи Ra>90
- Цветовая температура 3000K
- Драйвер со ступенчатым диммированием от обычного выключателя



120 лм/Вт
световая отдача



IP54
степень защиты



Kp≤1%
коэффициент пульсации



50000 ч
срок службы



5 лет
гарантия

Ra≥85 цвето-передача	120° угол рассеяния	184~264 В диапазон напряжения	Pf >0.97 коэффициент мощности	I класс класс защиты	УХЛ4 климатическое исполнение	-20..+45°C рабочая температура	+1..+45°C раб. темп. (С БАП)	
-------------------------	------------------------	----------------------------------	----------------------------------	-------------------------	----------------------------------	-----------------------------------	---------------------------------	--

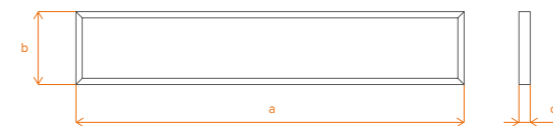

Мощность, Вт	a, мм	b, мм	c, мм
36	1230	180	48
54	1230	180	48
72	1230	180	48

Косинусная КСС

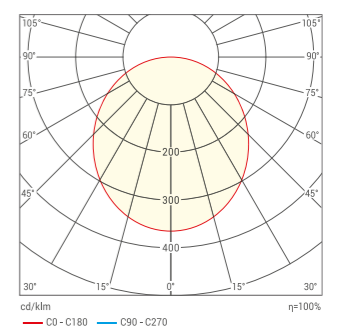

ДПО03 ЛАЙНЕР IP54 GL

СВЕТОДИОДНЫЕ ПАНЕЛИ



Панели с ЭПРА

Артикул	Мощность, Вт	Цветовая температура, К	Световой поток, лм	Масса, кг	Штрих-код, ед.
ДПО03-36-105-4К	36	4000	4320	4,20	4260693446509
ДПО03-36-105-5К	36	5000	4320	4,20	4260693446516
ДПО03-36-105-6К	36	6500	4320	4,20	4260693446523
ДПО03-54-105-4К	54	4000	6480	4,24	4260693446530
ДПО03-54-105-5К	54	5000	6480	4,24	4260693446547
ДПО03-54-105-6К	54	6500	6480	4,24	4260693446554
ДПО03-72-105-4К	72	4000	8640	4,38	4260708178869
ДПО03-72-105-5К	72	5000	8640	4,38	4260708178876
ДПО03-72-105-6К	72	6500	8640	4,38	4260708178883



Панели с 1-10V

Артикул	Мощность, Вт	Цветовая температура, К	Световой поток, лм	Масса, кг	Штрих-код, ед.
ДПО03-36-115-4К	36	4000	4320	4,32	4260693446684
ДПО03-36-115-5К	36	5000	4320	4,32	4260693446691
ДПО03-36-115-6К	36	6500	4320	4,32	4260693446707
ДПО03-54-115-4К	54	4000	6480	4,36	4260693446714
ДПО03-54-115-5К	54	5000	6480	4,36	4260693446721
ДПО03-54-115-6К	54	6500	6480	4,36	4260693446738
ДПО03-72-115-4К	72	4000	8640	4,62	4260708178951
ДПО03-72-115-5К	72	5000	8640	4,62	4260708178968
ДПО03-72-115-6К	72	6500	8640	4,62	4260708178975

Панели с DALI

Артикул	Мощность, Вт	Цветовая температура, К	Световой поток, лм	Масса, кг	Штрих-код, ед.
ДПО03-36-125-4К	36	4000	4320	4,30	4260693446745
ДПО03-36-125-5К	36	5000	4320	4,30	4260693446752
ДПО03-36-125-6К	36	6500	4320	4,30	4260693446769
ДПО03-54-125-4К	54	4000	6480	4,34	4260693446776
ДПО03-54-125-5К	54	5000	6480	4,34	4260693446783
ДПО03-54-125-6К	54	6500	6480	4,34	4260693446790
ДПО03-72-125-4К	72	4000	8640	4,58	4260708178982
ДПО03-72-125-5К	72	5000	8640	4,58	4260708178999
ДПО03-72-125-6К	72	6500	8640	4,58	4260708179002

Панели с БАП «1 час»

Артикул	Мощность, Вт	Цветовая температура, К	Световой поток, лм	Световой поток в аварийном режиме, лм	Хар-ки батареи	Масса, кг	Штрих-код, ед.
ДПО03-36-145-4К	36	4000	4320	302	3,6В 1000мАч	4,32	4260693446561
ДПО03-36-145-5К	36	5000	4320	302	3,6В 1000мАч	4,32	4260693446578
ДПО03-36-145-6К	36	6500	4320	302	3,6В 1000мАч	4,32	4260693446585
ДПО03-54-145-4К	54	4000	6480	454	3,6В 2000мАч	4,39	4260693446592
ДПО03-54-145-5К	54	5000	6480	454	3,6В 2000мАч	4,39	4260693446608
ДПО03-54-145-6К	54	6500	6480	454	3,6В 2000мАч	4,39	4260693446615
ДПО03-72-145-4К	72	4000	8640	605	3,6В 4000мАч	4,62	4260708178890
ДПО03-72-145-5К	72	5000	8640	605	3,6В 4000мАч	4,62	4260708178906
ДПО03-72-145-6К	72	6500	8640	605	3,6В 4000мАч	4,62	4260708178913

Панели с БАП «3 часа»

Артикул	Мощность, Вт	Цветовая температура, К	Световой поток, лм	Световой поток в аварийном режиме, лм	Хар-ки батареи	Масса, кг	Штрих-код, ед.
ДПО03-36-155-4К	36	4000	4320	302	3,6В 2000мАч	4,32	4260693446622
ДПО03-36-155-5К	36	5000	4320	302	3,6В 2000мАч	4,32	4260693446639
ДПО03-36-155-6К	36	6500	4320	302	3,6В 2000мАч	4,32	4260693446646
ДПО03-54-155-4К	54	4000	6480	454	7,2В 2000мАч	4,39	4260693446653
ДПО03-54-155-5К	54	5000	6480	454	7,2В 2000мАч	4,39	4260693446660
ДПО03-54-155-6К	54	6500	6480	454	7,2В 2000мАч	4,39	4260693446677
ДПО03-72-155-4К	72	4000	8640	605	3,6В 4000мАч	4,62	4260708178920
ДПО03-72-155-5К	72	5000	8640	605	3,6В 4000мАч	4,62	4260708178937
ДПО03-72-155-6К	72	6500	8640	605	3,6В 4000мАч	4,62	4260708178944

ЗАЩИТНАЯ РЕШЕТКА

СВЕТОДИОДНЫЕ ПАНЕЛИ

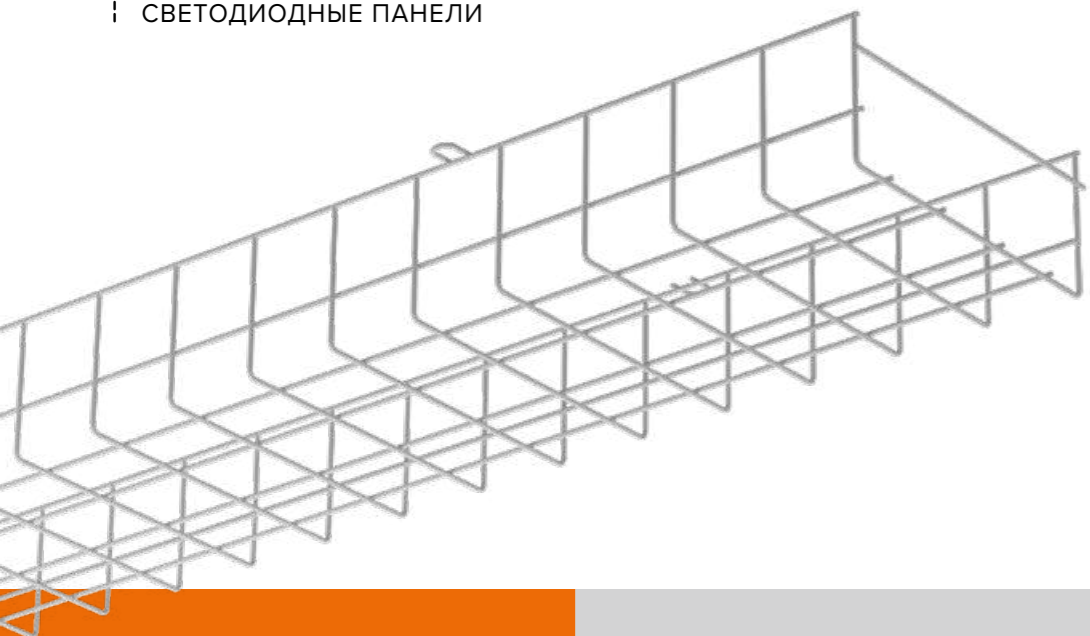

ОПИСАНИЕ

Защитная решетка Р301 предназначена для защиты светильников от механических повреждений в спортивных залах, на производствах, парковках и складах.

ОСОБЕННОСТИ

- Прочный корпус из стальной проволоки
- Решетка окрашена белой порошковой краской
- 4 точки крепления к поверхности
- Удобство монтажа
- Монтажный набор в комплекте

ИСПОЛЬЗУЕТСЯ СО СВЕТИЛЬНИКАМИ:

- ДПО01 ЛАЙНЕР
- ДПО03 ЛАЙНЕР IP54
- ДПО05 ЛАЙТ



1 год
гарантия

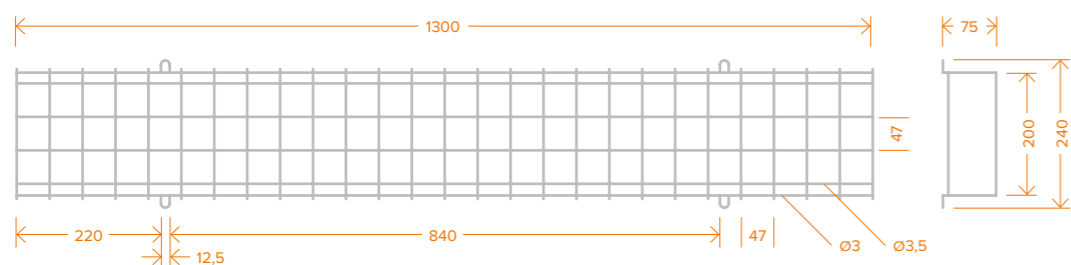

Артикул	Цвет	Размеры, мм	Кратность упаковки	Штрих-код, ед.
Р301-1300	Белый	1300x200x75	4	4260693448381

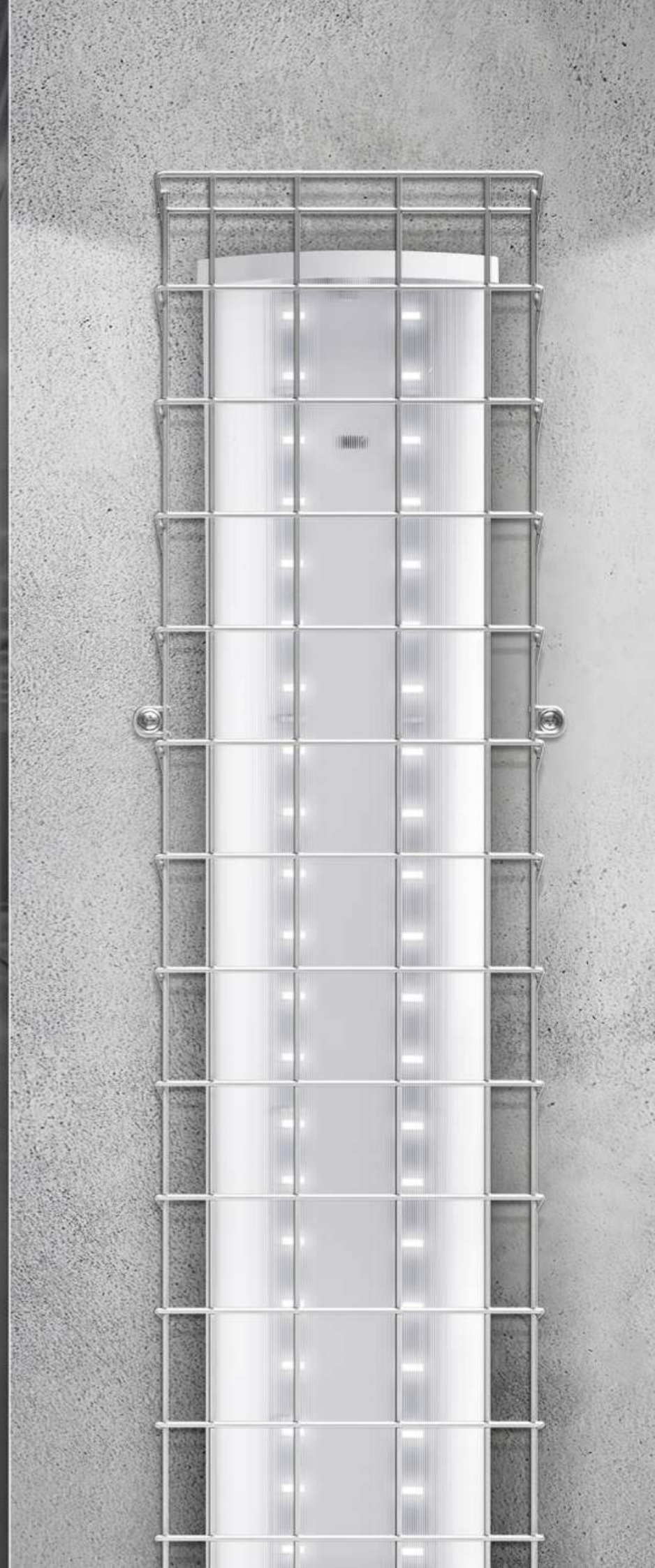

ТОРГОВОЕ ОСВЕЩЕНИЕ

Магистральные линейные светильники ДСО04 МАРКЕТ обеспечивают равномерное освещение в торговых помещениях большой площади, качественную цветопередачу, отсутствие эффекта «ослепления» или затененных зон в поле зрения персонала и посетителей. Это делает светодиодные магистральные светильники широко востребованными в области ритейла – от небольших супермаркетов «у дома» до огромных гипермаркетов и больших открытых помещений.

Магистральные системы со сквозной проводкой позволяют сокращать расходы при монтаже оборудования, обеспечивая при этом отличную равномерность освещения и высокие количественные и качественные характеристики. Модификации с блоками аварийного питания и системы управления освещением для ДСО04 МАРКЕТ существенно расширяют возможности применения этих магистральных систем.

КОНСТРУКЦИЯ

Корпус светильника ДСО04 МАРКЕТ изготовлен из листовой стали, имеет трапециевидную форму для более эффективного выхода света из светильников, окрашен белой порошковой краской. Простой монтаж и подключение обеспечиваются быстроразъемным рассеивателем и торцевыми заглушками, при необходимости светильники быстро подключаются шлейфом и фиксируются соединительными элементами.

Оптическая часть – самые современные светотехнические материалы, обладающие высокой светопропускающей способностью. Рассеиватели, применяемые ТМ WOLTA PRO, не искажают спектр излучения светодиодов, не желтеют и не изменяют своих характеристик на протяжении всего срока службы.

Светодиодный модуль – печатная плата со светодиодами SMD 2835, обладающими высокой эффективностью, индексом цветопередачи не менее 85, стабильностью цветовых характеристик и светового потока.

Драйвер (электронный пускорегулирующий аппарат) имеет широкий диапазон входного напряжения, защиту от перенапряжений, коротких замыканий и перегрева, увеличенный срок службы 50000 часов, и высокий КПД более 90%.

МОДИФИКАЦИИ

- Светильник ДСО04 МАРКЕТ длиной 1500 мм для подвесного или накладного монтажа.
- Варианты коррелированной цветовой температуры: 3000К, 4000К, 5000К и 6500К.
- Матовый рассеиватель с невысокой габаритной яркостью или микропризматический прозрачный с увеличенной световой отдачей.
- Модификации с БАП и драйверами с управлением по протоколам 1-10V и DALI.
- Модели с магистральной проводкой на 1 или 3 фазы, а также без магистральной проводки в зависимости от требований.

ДСО04 МАРКЕТ

ТОРГОВОЕ ОСВЕЩЕНИЕ



ОПИСАНИЕ

Магистральные линейные светодиодные светильники ДСО04 МАРКЕТ предназначены для освещения торговых и других крупных помещений большой площади.

ОСОБЕННОСТИ

- Высокая световая отдача – до 130 лм/Вт
- Варианты коррелированной цветовой температуры: 3000К, 4000К, 5000К и 6500К
- Удобство монтажа и подключения
- Надежный высокоэффективный драйвер, обеспечивающий стабильную и надежную работу светильника на протяжении всего срока службы
- Модификации с магистральной проводкой на 1 или 3 фазы
- Модификации с управлением по протоколам 1-10V и DALI
- Установка накладным или подвесным способом
- Стабильность характеристик на протяжении всего срока службы
- Комплект торцевых заглушек и магистральный соединитель приобретается отдельно

Установка на специальные крепления (входят в комплект поставки)

Предусмотрено шлейфовое соединение светильников:
27 Вт – 40 шт, 54 Вт – 30 шт,
81 Вт – 20 шт

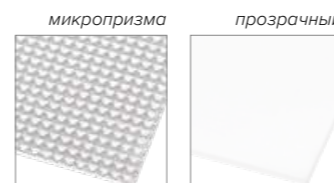

до 130 лм/Вт
световая отдача

IP40
степень защиты

Kp ≤ 1%
коэффициент пульсации

50000 ч
срок службы

до 5 лет
гарантия

ПОД ЗАКАЗ:

- Индекс цветопередачи Ra > 90
- Цветовая температура 3000К

Ra ≥ 85 цвето-передача	120° угол рассеяния	184~264 В диапазон напряжения	Pf > 0.97 коэффициент мощности	I класс класс защиты	УХЛ4 климатическое исполнение	-20..+45°C рабочая температура	+1..+45°C раб. темп. (С БАП)	
----------------------------------	-------------------------------	---	---	--------------------------------	---	--	--	--

мощность

- 27 Вт
- 54 Вт
- 81 Вт

температура свечения

- 3000К
- 4000К
- 5000К
- 6500К

диммирование

- без
- DALI
- 1-10V

блок аварийного питания

- без
- 1 час
- 3 часа



Комплект торцевых заглушек

Артикул	Штрихкод
ДСО04-КТЗ	4260760422795

Соединитель механический магистральный

Артикул	Штрихкод
ДСО04-СММ	4260760422801



Мощность, Вт	а, мм	б, мм	с, мм
27	1475	70	110
54	1475	70	110
81	1475	70	110

Косинусная КСС

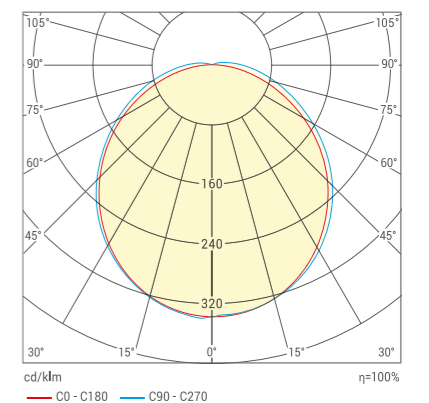

ДСО04 МАРКЕТ

ТОРГОВОЕ ОСВЕЩЕНИЕ

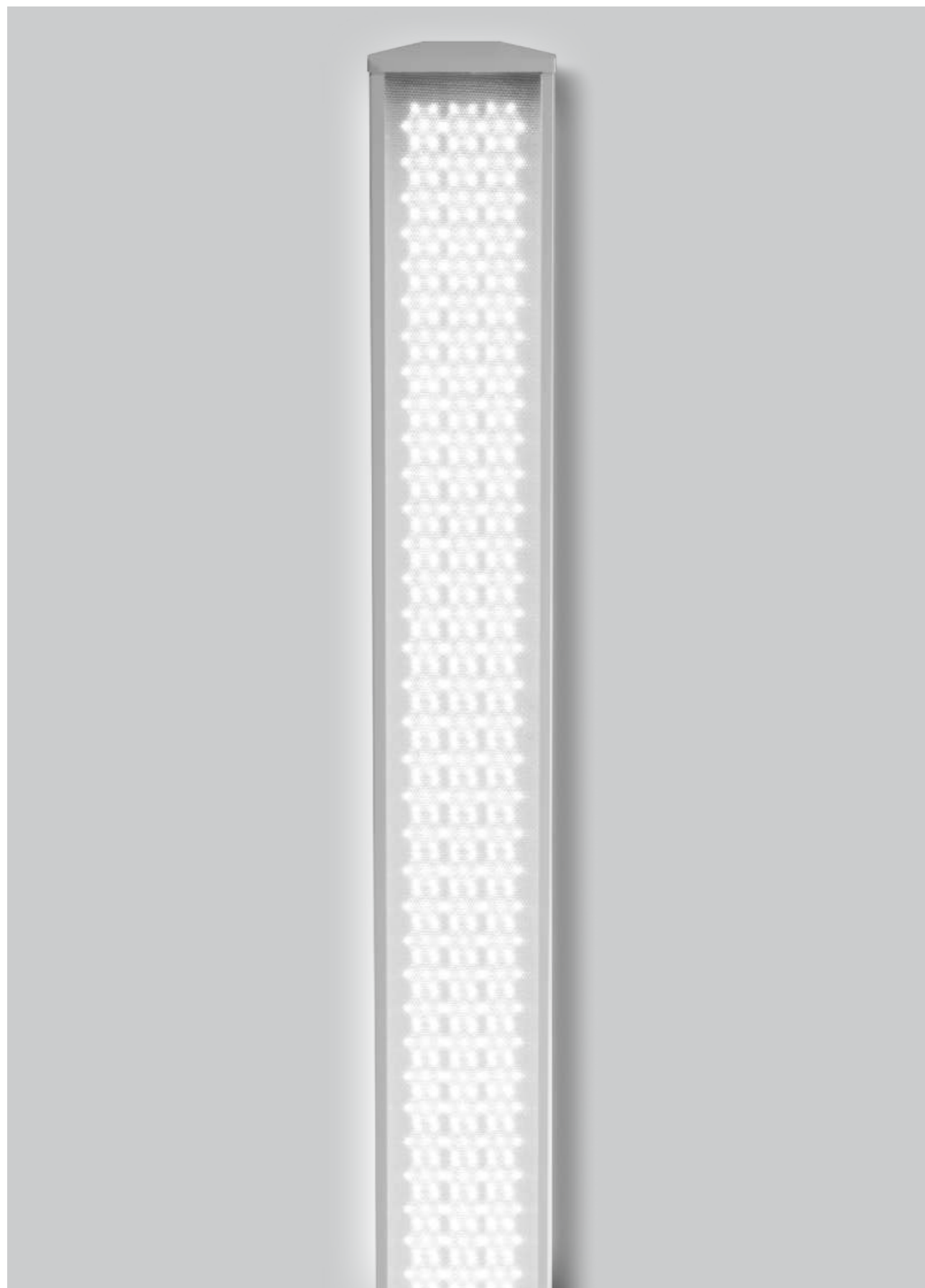

Светильники без БАП

Артикул	Мощность, Вт	Цветовая температура, К	Световой поток, лм	Рассеиватель	Масса, кг	Штрих-код, ед.
ДСО04-27-301-4К	27	4000	3400	Матовый	2,60	4260760420036
ДСО04-27-301-5К	27	5000	3400	Матовый	2,60	4260760420043
ДСО04-27-301-6К	27	6500	3400	Матовый	2,60	4260760420050
ДСО04-27-302-4К	27	4000	3500	Микропризма	2,60	4260760420067
ДСО04-27-302-5К	27	5000	3500	Микропризма	2,60	4260760420074
ДСО04-27-302-6К	27	6500	3500	Микропризма	2,60	4260760420081
ДСО04-54-301-4К	54	4000	6750	Матовый	2,60	4260760420098
ДСО04-54-301-5К	54	5000	6750	Матовый	2,60	4260760420104
ДСО04-54-301-6К	54	6500	6750	Матовый	2,60	4260760420111
ДСО04-54-302-4К	54	4000	7000	Микропризма	2,60	4260760420128
ДСО04-54-302-5К	54	5000	7000	Микропризма	2,60	4260760420135
ДСО04-54-302-6К	54	6500	7000	Микропризма	2,60	4260760420142
ДСО04-81-301-4К	81	4000	10000	Матовый	2,60	4260760420159
ДСО04-81-301-5К	81	5000	10000	Матовый	2,60	4260760420166
ДСО04-81-301-6К	81	6500	10000	Матовый	2,60	4260760420173
ДСО04-81-302-4К	81	4000	10500	Микропризма	2,60	4260760420180
ДСО04-81-302-5К	81	5000	10500	Микропризма	2,60	4260760420197
ДСО04-81-302-6К	81	6500	10500	Микропризма	2,60	4260760420203

Светильники с 1-фазной магистральной проводкой

Артикул	Мощность, Вт	Цветовая температура, К	Световой поток, лм	Рассеиватель	Масса, кг	Штрих-код, ед.
ДСО04-27-301-4К М	27	4000	3400	Матовый	2,60	4260760420937
ДСО04-27-301-5К М	27	5000	3400	Матовый	2,60	4260760420944
ДСО04-27-301-6К М	27	6500	3400	Матовый	2,60	4260760420951
ДСО04-27-302-4К М	27	4000	3500	Микропризма	2,60	4260760420968
ДСО04-27-302-5К М	27	5000	3500	Микропризма	2,60	4260760420975
ДСО04-27-302-6К М	27	6500	3500	Микропризма	2,60	4260760420982
ДСО04-54-301-4К М	54	4000	6750	Матовый	2,60	4260760420999
ДСО04-54-301-5К М	54	5000	6750	Матовый	2,60	4260760421002
ДСО04-54-301-6К М	54	6500	6750	Матовый	2,60	4260760421019
ДСО04-54-302-4К М	54	4000	7000	Микропризма	2,60	4260760421026
ДСО04-54-302-5К М	54	5000	7000	Микропризма	2,60	4260760421033
ДСО04-54-302-6К М	54	6500	7000	Микропризма	2,60	4260760421040
ДСО04-81-301-4К М	81	4000	10000	Матовый	2,60	4260760421057
ДСО04-81-301-5К М	81	5000	10000	Матовый	2,60	4260760421064
ДСО04-81-301-6К М	81	6500	10000	Матовый	2,60	4260760421071
ДСО04-81-302-4К М	81	4000	10500	Микропризма	2,60	4260760421088
ДСО04-81-302-5К М	81	5000	10500	Микропризма	2,60	4260760421095
ДСО04-81-302-6К М	81	6500	10500	Микропризма	2,60	4260760421101

ДСО04 МАРКЕТ

ТОРГОВОЕ ОСВЕЩЕНИЕ



Светильники с БАП «1 час»

Артикул	Мощность, Вт	Цветовая темп-ра, К	Световой поток, лм	Световой поток в аварийном режиме, лм	Хар-ки батареи	Рассеиватель	Масса, кг	Штрих-код, ед.
ДСО04-27-341-4К	27	4000	3400	238 лм	3,6В 1000мАч	Матовый	2.75	4260760420210
ДСО04-27-341-5К	27	5000	3400	238 лм	3,6В 1000мАч	Матовый	2.75	4260760420227
ДСО04-27-341-6К	27	6500	3400	238 лм	3,6В 1000мАч	Матовый	2.75	4260760420234
ДСО04-27-342-4К	27	4000	3500	245 лм	3,6В 1000мАч	Микропризма	2.75	4260760420241
ДСО04-27-342-5К	27	5000	3500	245 лм	3,6В 1000мАч	Микропризма	2.75	4260760420258
ДСО04-27-342-6К	27	6500	3500	245 лм	3,6В 1000мАч	Микропризма	2.75	4260760420265
ДСО04-54-341-4К	54	4000	6750	472 лм	3,6В 2000мАч	Матовый	2.75	4260760420272
ДСО04-54-341-5К	54	5000	6750	472 лм	3,6В 2000мАч	Матовый	2.75	4260760420289
ДСО04-54-341-6К	54	6500	6750	472 лм	3,6В 2000мАч	Матовый	2.75	4260760420296
ДСО04-54-342-4К	54	4000	7000	490 лм	3,6В 2000мАч	Микропризма	2.75	4260760420302
ДСО04-54-342-5К	54	5000	7000	490 лм	3,6В 2000мАч	Микропризма	2.75	4260760420319
ДСО04-54-342-6К	54	6500	7000	490 лм	3,6В 2000мАч	Микропризма	2.75	4260760420326
ДСО04-81-341-4К	81	4000	10000	700 лм	7,2 В 2000мАч	Матовый	2.75	4260760420333
ДСО04-81-341-5К	81	5000	10000	700 лм	7,2 В 2000мАч	Матовый	2.75	4260760420340
ДСО04-81-341-6К	81	6500	10000	700 лм	7,2 В 2000мАч	Матовый	2.75	4260760420357
ДСО04-81-342-4К	81	4000	10500	735 лм	7,2 В 2000мАч	Микропризма	2.75	4260760420364
ДСО04-81-342-5К	81	5000	10500	735 лм	7,2 В 2000мАч	Микропризма	2.75	4260760420371
ДСО04-81-342-6К	81	6500	10500	735 лм	7,2 В 2000мАч	Микропризма	2.75	4260760420388

Светильники с БАП «1 час» и с 1-фазной магистральной проводкой

Артикул	Мощность, Вт	Цветовая темп-ра, К	Световой поток, лм	Световой поток в аварийном режиме, лм	Хар-ки батареи	Рассеиватель	Масса, кг	Штрих-код, ед.
ДСО04-27-341-4К-М	27	4000	3400	238 лм	3,6В 1000мАч	Матовый	2.75	4260760421118
ДСО04-27-341-5К-М	27	5000	3400	238 лм	3,6В 1000мАч	Матовый	2.75	4260760421125
ДСО04-27-341-6К-М	27	6500	3400	238 лм	3,6В 1000мАч	Матовый	2.75	4260760421132
ДСО04-27-342-4К-М	27	4000	3500	245 лм	3,6В 1000мАч	Микропризма	2.75	4260760421149
ДСО04-27-342-5К-М	27	5000	3500	245 лм	3,6В 1000мАч	Микропризма	2.75	4260760421156
ДСО04-27-342-6К-М	27	6500	3500	245 лм	3,6В 1000мАч	Микропризма	2.75	4260760421163
ДСО04-54-341-4К-М	54	4000	6750	472 лм	3,6В 2000мАч	Матовый	2.75	4260760421170
ДСО04-54-341-5К-М	54	5000	6750	472 лм	3,6В 2000мАч	Матовый	2.75	4260760421187
ДСО04-54-341-6К-М	54	6500	6750	472 лм	3,6В 2000мАч	Матовый	2.75	4260760421194
ДСО04-54-342-4К-М	54	4000	7000	490 лм	3,6В 2000мАч	Микропризма	2.75	4260760421200
ДСО04-54-342-5К-М	54	5000	7000	490 лм	3,6В 2000мАч	Микропризма	2.75	4260760421217
ДСО04-54-342-6К-М	54	6500	7000	490 лм	3,6В 2000мАч	Микропризма	2.75	4260760421284
ДСО04-81-341-4К-М	81	4000	10000	700 лм	7,2 В 2000мАч	Матовый	2.75	4260760422191
ДСО04-81-341-5К-М	81	5000	10000	700 лм	7,2 В 2000мАч	Матовый	2.75	4260760422207
ДСО04-81-341-6К-М	81	6500	10000	700 лм	7,2 В 2000мАч	Матовый	2.75	4260760422214
ДСО04-81-342-4К-М	81	4000	10500	735 лм	7,2 В 2000мАч	Микропризма	2.75	4260760422221
ДСО04-81-342-5К-М	81	5000	10500	735 лм	7,2 В 2000мАч	Микропризма	2.75	4260760422238
ДСО04-81-342-6К-М	81	6500	10500	735 лм	7,2 В 2000мАч	Микропризма	2.75	4260760422245

Светильники с БАП «3 часа»

Артикул	Мощность, Вт	Цветовая темп-ра, К	Световой поток, лм	Световой поток в аварийном режиме, лм	Хар-ки батареи	Рассеиватель	Масса, кг	Штрих-код, ед.
ДСО04-27-351-4К	27	4000	3400	238 лм	3,6В 2000мАч	Матовый	2.75	4260760420395
ДСО04-27-351-5К	27	5000	3400	238 лм	3,6В 2000мАч	Матовый	2.75	4260760420401
ДСО04-27-351-6К	27	6500	3400	238 лм	3,6В 2000мАч	Матовый	2.75	4260760420418
ДСО04-27-352-4К	27	4000	3500	245 лм	3,6В 2000мАч	Микропризма	2.75	4260760420425
ДСО04-27-352-5К	27	5000	3500	245 лм	3,6В 2000мАч	Микропризма	2.75	4260760420432
ДСО04-27-352-6К	27	6500	3500	245 лм	3,6В 2000мАч	Микропризма	2.75	4260760420449
ДСО04-54-351-4К	54	4000	6750	472 лм	7,2В 2000мАч	Матовый	2.75	4260760420456
ДСО04-54-351-5К	54	5000	6750	472 лм	7,2В 2000мАч	Матовый	2.75	4260760420463
ДСО04-54-351-6К	54	6500	6750	472 лм	7,2В 2000мАч	Матовый	2.75	4260760420470
ДСО04-54-352-4К	54	4000	7000	490 лм	7,2В 2000мАч	Микропризма	2.75	4260760420487
ДСО04-54-352-5К	54	5000	7000	490 лм	7,2В 2000мАч	Микропризма	2.75	4260760420494
ДСО04-54-352-6К	54	6500	7000	490 лм	7,2В 2000мАч	Микропризма	2.75	4260760420500
ДСО04-81-351-4К	81	4000	10000	700 лм	3,6В 4000мАч	Матовый	2.75	4260760420517
ДСО04-81-351-5К	81	5000	10000	700 лм	3,6В 4000мАч	Матовый	2.75	4260760420524
ДСО04-81-351-6К	81	6500	10000	700 лм	3,6В 4000мАч	Матовый	2.75	4260760420531
ДСО04-81-352-4К	81	4000	10500	735 лм	3,6В 4000мАч	Микропризма	2.75	4260760420548
ДСО04-81-352-5К	81	5000	10500	735 лм	3,6В 4000мАч	Микропризма	2.75	4260760420555
ДСО04-81-352-6К	81	6500	10500	735 лм	3,6В 4000мАч	Микропризма	2.75	4260760420562

Светильники с БАП «3 часа» и с 1-фазной магистральной проводкой

Артикул	Мощность, Вт	Цветовая темп-ра, К	Световой поток, лм	Световой поток в аварийном режиме, лм	Хар-ки батареи	Рассеиватель	Масса, кг	Штрих-код, ед.
ДСО04-27-351-4К-М	27	4000	3400	238 лм	3,6В 2000мАч	Матовый	2.75	4260760422252
ДСО04-27-351-5К-М	27	5000	3400	238 лм	3,6В 2000мАч	Матовый	2.75	4260760422269
ДСО04-27-351-6К-М	27	6500	3400	238 лм	3,6В 2000мАч	Матовый	2.75	4260760422276
ДСО04-27-352-4К-М	27	4000	3500	245 лм	3,6В 2000мАч	Микропризма	2.75	4260760422283
ДСО04-27-352-5К-М	27	5000	3500	245 лм	3,6В 2000мАч	Микропризма	2.75	4260760422290
ДСО04-27-352-6К-М	27	6500	3500	245 лм	3,6В 2000мАч	Микропризма	2.75	4260760422306
ДСО04-54-351-4К-М	54	4000	6750	472 лм	7,2В 2000мАч	Матовый	2.75	4260760422313
ДСО04-54-351-5К-М	54	5000	6750	472 лм	7,2В 2000мАч	Матовый	2.75	4260760422320
ДСО04-54-351-6К-М	54	6500	6750	472 лм	7,2В 2000мАч	Матовый	2.75	4260760422337
ДСО04-54-352-4К-М	54	4000	7000	490 лм	7,2В 2000мАч	Микропризма	2.75	4260760422344
ДСО04-54-352-5К-М	54	5000	7000	490 лм	7,2В 2000мАч	Микропризма	2.75	4260760422351
ДСО04-54-352-6К-М	54	6500	7000	490 лм	7,2В 2000мАч	Микропризма	2.75	4260760422368
ДСО04-81-351-4К-М	81	4000	10000	700 лм	3,6В 4000мАч	Матовый	2.75	4260760422375
ДСО04-81-351-5К-М	81	5000	10000	700 лм	3,6В 4000мАч	Матовый	2.75	4260760422382
ДСО04-81-351-6К-М	81	6500	10000	700 лм	3,6В 4000мАч	Матовый	2.75	4260760422399
ДСО04-81-352-4К-М	81	4000	10500	735 лм	3,6В 4000мАч	Микропризма	2.75	4260760422405
ДСО04-81-352-5К-М	81	5000	10500	735 лм	3,6В 4000мАч	Микропризма	2.75	4260760422412
ДСО04-81-352-6К-М	81	6500	10500	735 лм	3,6В 4000мАч	Микропризма	2.75	4260760422429



Светильники с 1-10V

Артикул	Мощность, Вт	Цветовая температура, К	Световой поток, лм	Рассеиватель	Масса, кг	Штрих-код, ед.
ДСО04-27-311-4К	27	4000	3400	Матовый	2,60	4260760420579
ДСО04-27-311-5К	27	5000	3400	Матовый	2,60	4260760420586
ДСО04-27-311-6К	27	6500	3400	Матовый	2,60	4260760420593
ДСО04-27-312-4К	27	4000	3500	Микропризма	2,60	4260760420609
ДСО04-27-312-5К	27	5000	3500	Микропризма	2,60	4260760420616
ДСО04-27-312-6К	27	6500	3500	Микропризма	2,60	4260760420623
ДСО04-54-311-4К	54	4000	6750	Матовый	2,60	4260760420630
ДСО04-54-311-5К	54	5000	6750	Матовый	2,60	4260760420647
ДСО04-54-311-6К	54	6500	6750	Матовый	2,60	4260760420654
ДСО04-54-312-4К	54	4000	7000	Микропризма	2,60	4260760420661
ДСО04-54-312-5К	54	5000	7000	Микропризма	2,60	4260760420678
ДСО04-54-312-6К	54	6500	7000	Микропризма	2,60	4260760420685
ДСО04-81-311-4К	81	4000	10000	Матовый	2,60	4260760420692
ДСО04-81-311-5К	81	5000	10000	Матовый	2,60	4260760420708
ДСО04-81-311-6К	81	6500	10000	Матовый	2,60	4260760420715
ДСО04-81-312-4К	81	4000	10500	Микропризма	2,60	4260760420722
ДСО04-81-312-5К	81	5000	10500	Микропризма	2,60	4260760420739
ДСО04-81-312-6К	81	6500	10500	Микропризма	2,60	4260760420746

Светильники с 1-10V и с 1-фазной магистральной проводкой

Артикул	Мощность, Вт	Цветовая температура, К	Световой поток, лм	Рассеиватель	Масса, кг	Штрих-код, ед.
ДСО04-27-311-4К М	27	4000	3400	Матовый	2,60	4260760422436
ДСО04-27-311-5К М	27	5000	3400	Матовый	2,60	4260760422443
ДСО04-27-311-6К М	27	6500	3400	Матовый	2,60	4260760422450
ДСО04-27-312-4К М	27	4000	3500	Микропризма	2,60	4260760422467
ДСО04-27-312-5К М	27	5000	3500	Микропризма	2,60	4260760422474
ДСО04-27-312-6К М	27	6500	3500	Микропризма	2,60	4260760422481
ДСО04-54-311-4К М	54	4000	6750	Матовый	2,60	4260760422498
ДСО04-54-311-5К М	54	5000	6750	Матовый	2,60	4260760422504
ДСО04-54-311-6К М	54	6500	6750	Матовый	2,60	4260760422511
ДСО04-54-312-4К М	54	4000	7000	Микропризма	2,60	4260760422528
ДСО04-54-312-5К М	54	5000	7000	Микропризма	2,60	4260760422535
ДСО04-54-312-6К М	54	6500	7000	Микропризма	2,60	4260760422542
ДСО04-81-311-4К М	81	4000	10000	Матовый	2,60	4260760422559
ДСО04-81-311-5К М	81	5000	10000	Матовый	2,60	4260760422566
ДСО04-81-311-6К М	81	6500	10000	Матовый	2,60	4260760422573
ДСО04-81-312-4К М	81	4000	10500	Микропризма	2,60	4260760422580
ДСО04-81-312-5К М	81	5000	10500	Микропризма	2,60	4260760422597
ДСО04-81-312-6К М	81	6500	10500	Микропризма	2,60	4260760422603

Светильники с DALI

Артикул	Мощность, Вт	Цветовая температура, К	Световой поток, лм	Рассеиватель	Масса, кг	Штрих-код, ед.
ДСО04-27-321-4К	27	4000	3400	Матовый	2,60	4260760420753
ДСО04-27-321-5К	27	5000	3400	Матовый	2,60	4260760420760
ДСО04-27-321-6К	27	6500	3400	Матовый	2,60	4260760420777
ДСО04-27-322-4К	27	4000	3500	Микропризма	2,60	4260760420784
ДСО04-27-322-5К	27	5000	3500	Микропризма	2,60	4260760420791
ДСО04-27-322-6К	27	6500	3500	Микропризма	2,60	4260760420807
ДСО04-54-321-4К	54	4000	6750	Матовый	2,60	4260760420814
ДСО04-54-321-5К	54	5000	6750	Матовый	2,60	4260760420821
ДСО04-54-321-6К	54	6500	6750	Матовый	2,60	4260760420838
ДСО04-54-322-4К	54	4000	7000	Микропризма	2,60	4260760420845
ДСО04-54-322-5К	54	5000	7000	Микропризма	2,60	4260760420852
ДСО04-54-322-6К	54	6500	7000	Микропризма	2,60	4260760420869
ДСО04-81-321-4К	81	4000	10000	Матовый	2,60	4260760420876
ДСО04-81-321-5К	81	5000	10000	Матовый	2,60	4260760420883
ДСО04-81-321-6К	81	6500	10000	Матовый	2,60	4260760420890
ДСО04-81-322-4К	81	4000	10500	Микропризма	2,60	4260760420906
ДСО04-81-322-5К	81	5000	10500	Микропризма	2,60	4260760420913
ДСО04-81-322-6К	81	6500	10500	Микропризма	2,60	4260760420920

Светильники с DALI и с 1-фазной магистральной проводкой

Артикул	Мощность, Вт	Цветовая температура, К	Световой поток, лм	Рассеиватель	Масса, кг	Штрих-код, ед.
ДСО04-27-321-4К М	27	4000	3400	Матовый	2,60	4260760422610
ДСО04-27-321-5К М	27	5000	3400	Матовый	2,60	4260760422627
ДСО04-27-321-6К М	27	6500	3400	Матовый	2,60	4260760422634
ДСО04-27-322-4К М	27	4000	3500	Микропризма	2,60	4260760422641
ДСО04-27-322-5К М	27	5000	3500	Микропризма	2,60	4260760422658
ДСО04-27-322-6К М	27	6500	3500	Микропризма	2,60	4260760422665
ДСО04-54-321-4К М	54	4000	6750	Матовый	2,60	4260760422672
ДСО04-54-321-5К М	54	5000	6750	Матовый	2,60	4260760422689
ДСО04-54-321-6К М	54	6500	6750	Матовый	2,60	4260760422696
ДСО04-54-322-4К М	54	4000	7000	Микропризма	2,60	4260760422702
ДСО04-54-322-5К М	54	5000	7000	Микропризма	2,60	4260760422719
ДСО04-54-322-6К М	54	6500	7000	Микропризма	2,60	4260760422726
ДСО04-81-321-4К М	81	4000	10000	Матовый	2,60	4260760422733
ДСО04-81-321-5К М	81	5000	10000	Матовый	2,60	4260760422740
ДСО04-81-321-6К М	81	6500	10000	Матовый	2,60	4260760422757
ДСО04-81-322-4К М	81	4000	10500	Микропризма	2,60	4260760422764
ДСО04-81-322-5К М	81	5000	10500	Микропризма	2,60	4260760422771
ДСО04-81-322-6К М	81	6500	10500	Микропризма	2,60	4260760422788

ОФИСНЫЕ СВЕТИЛЬНИКИ

ОБЛАСТЬ ПРИМЕНЕНИЯ

Линейные светодиодные светильники WOLTA®Pro серии ДПО05 ЛАЙТ и ДСО01 ПРОФИЛЬ – профессиональное решение для внутреннего освещения.

Современный эстетичный вид линейных светильников серии ДПО и ДСО позволяет создавать интерьеры в минималистичном стиле. Конструкция корпуса позволяет использовать светильники для накладного и подвешного монтажа. Благодаря легкой конструкции и высокой энергоэффективности серии ДПО05 ЛАЙТ и ДСО01 ПРОФИЛЬ широко применяются в учебных и медицинских учреждениях, торгово-развлекательных комплексах, выставочных залах, аэропортах и на вокзалах.

КОНСТРУКЦИЯ

Корпус светильника ДПО05 ЛАЙТ изготовлен из листовой стали, окрашен белой порошковой краской. Простой монтаж и подключение обеспечиваются быстросъемным рассеивателем и торцевой крышкой с одной точкой крепления к корпусу. Оптическая часть – рассеиватель (плафон) – изготовлен из светостабилизированного поликарбоната, обладающего высокой прочностью, теплостойкостью и светопрозрачностью. Благодаря свойствам ударопрочности поликарбоната рассеиватель устойчив к деформации, т. е. обладает антивандальными свойствами.

Светодиодный модуль – печатная плата со светодиодами SMD 2835, обладающими высокой эффективностью, индексом цветопередачи не менее 80, стабильностью цветных характеристик и светового потока.

Корпус светильника ДСО01 ПРОФИЛЬ изготовлен из анодированного алюминия экструзионным методом.

МОДИФИКАЦИИ

- ДПО05 ЛАЙТ длина 600 мм и 1210 мм.
- ДСО01 ПРОФИЛЬ: различные длины светильников.
- Варианты коррелированной цветовой температуры: 3000К, 4000К, 5000К и 6500К.
- Матовый рассеиватель с невысокой габаритной яркостью или рифленый прозрачный для ДПО05 ЛАЙТ с повышенной световой отдачей.
- Модификации с БАП и драйверами с управлением по протоколам 1-10V и DALI и драйвер со ступенчатым диммированием от обычного выключателя.

ДПО05 ЛАЙТ

ОФИСНЫЕ СВЕТИЛЬНИКИ



Рассеиватель (плафон) изготовлен из светостабилизированного поликарбоната, обладающего высокой прочностью, теплостойкостью и светопрозрачностью. Благодаря свойствам ударопрочности поликарбоната рассеиватель устойчив к деформации, т.е. обладает антивандальными свойствами.



ОПИСАНИЕ

Линейные светодиодные светильники ДПО05 ЛАЙТ предназначены для освещения общественных, офисно-административных, учебных, торговых и медицинских помещений.

ОСОБЕННОСТИ

- Высокая световая отдача — до 122 лм/Вт
- Варианты коррелированной цветовой температуры: 3000К, 4000К, 5000К и 6500К
- Удобство монтажа и подключения
- Надежный высокоэффективный драйвер, обеспечивающий стабильную и надежную работу светильника на протяжении всего срока службы
- Матовый рассеиватель с невысокой габаритной яркостью или рифленый прозрачный с повышенной световой отдачей
- Установка накладным или подвесным способом
- Стабильность характеристик на протяжении всего срока службы

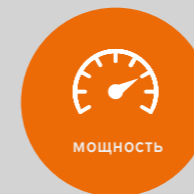

- мощность
- 18 Вт
 - 36 Вт



- температура свечения
- 3000К
 - 4000К
 - 5000К
 - 6500К

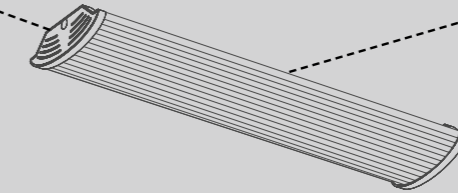

до 122 лм/Вт
световая отдача



IP40
степень защиты



Kp ≤ 1%
коэффициент пульсации



50000 ч
срок службы



до 5 лет
гарантия

ПОД ЗАКАЗ:

- Индекс цветопередачи Ra > 90
- Цветовая температура 3000К

Ra ≥ 85 цветопередача	120° угол рассеяния	184~264 В диапазон напряжения	Pf > 0.97 коэффициент мощности	I класс класс защиты	УХЛ4 климатическое исполнение	-20..+45°C рабочая температура	+1..+45°C раб. темп. (С БАП)	
--------------------------	------------------------	----------------------------------	-----------------------------------	-------------------------	----------------------------------	-----------------------------------	---------------------------------	--



Мощность, Вт	a, мм	b, мм	c, мм
18	600	118	40
36	1210	118	40

Косинусная КСС

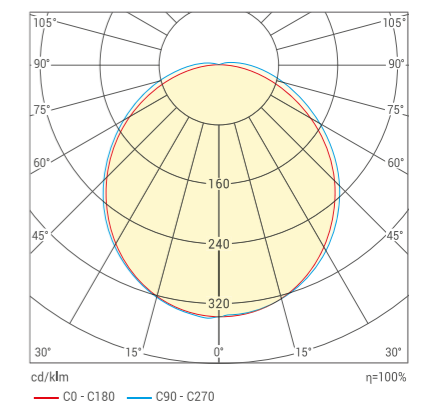

ДПО05 ЛАЙТ

ОФИСНЫЕ СВЕТИЛЬНИКИ

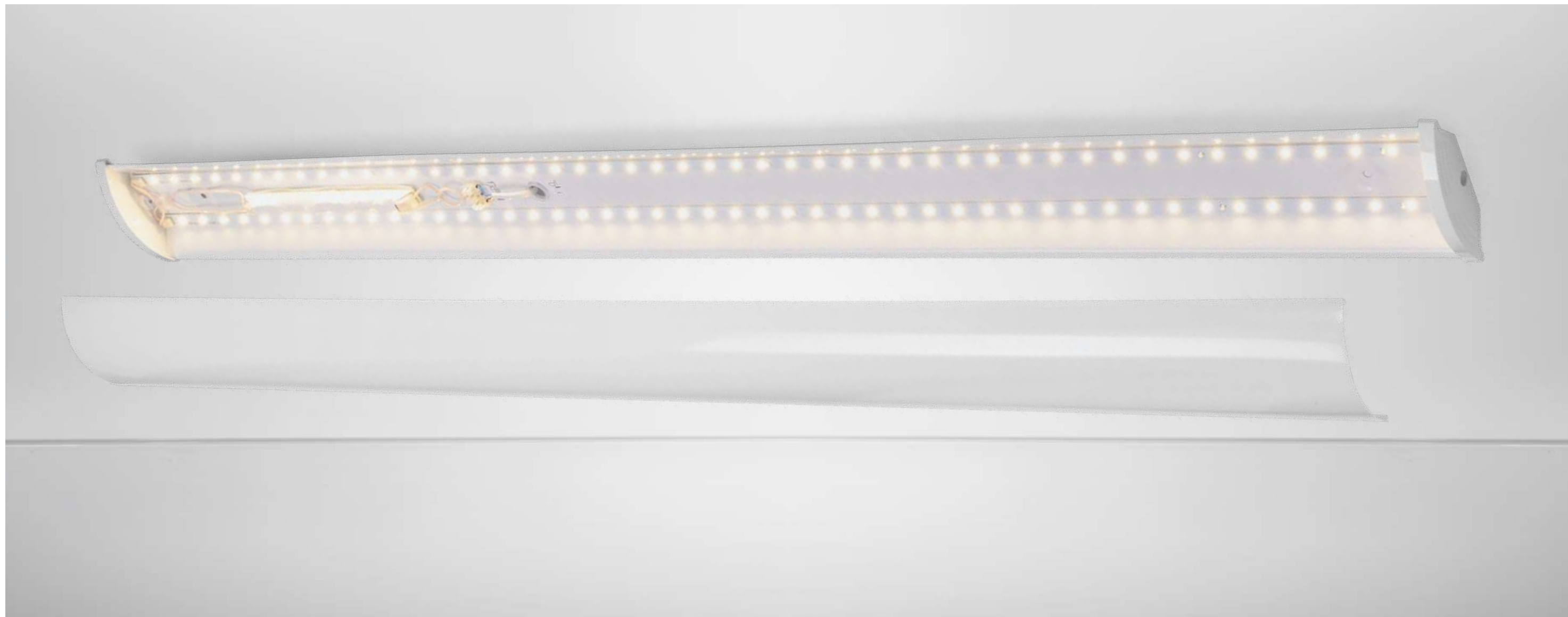

Артикул	Мощность, Вт	Цветовая температура, К	Световой поток, лм	Рассеиватель	Масса, кг	Штрих-код, ед.
ДПО05-18-001-4К	18	4000	1900	Матовый	0,5	4260652197961
ДПО05-18-001-5К	18	5000	1900	Матовый	0,5	4260652197985
ДПО05-18-001-6К	18	6500	1900	Матовый	0,5	4260652198005
ДПО05-18-002-4К	18	4000	2200	Прозрачный	0,5	4260529299637
ДПО05-18-002-5К	18	5000	2200	Прозрачный	0,5	4260529299651
ДПО05-18-002-6К	18	6500	2200	Прозрачный	0,5	4260529299675
ДПО05-36-001-4К	36	4000	3800	Матовый	0,9	4260652196841
ДПО05-36-001-5К	36	5000	3800	Матовый	0,9	4260652196865
ДПО05-36-001-6К	36	6500	3800	Матовый	0,9	4260652196889
ДПО05-36-002-4К	36	4000	4400	Прозрачный	0,9	4260529299699
ДПО05-36-002-5К	36	5000	4400	Прозрачный	0,9	4260529299712
ДПО05-36-002-6К	36	6500	4400	Прозрачный	0,9	4260529299736



ДСО01 ПРОФИЛЬ

ОФИСНЫЕ СВЕТИЛЬНИКИ



**ЗОЛОТОЙ
ФОТОН**
ЛАУРЕАТ

* — является лауреатом светотехнической премии **ЗОЛОТОЙ ФОТОН** в номинации «Светодиодный светильник для административно-офисного освещения подвесной». www.light-award.ru.



Цвет корпуса:

- белый
- серый
- черный

ОПИСАНИЕ

Линейные светодиодные светильники **ДСО01 ПРОФИЛЬ** предназначены для освещения общественных и офисно-административных помещений.

ОСОБЕННОСТИ

- Световая отдача — до 90 лм/Вт
- Варианты коррелированной цветовой температуры: 3000K, 4000K, 5000K и 6500K
- Современный дизайн и 3 варианта цвета корпуса
- Надежный высокоэффективный драйвер, обеспечивающий стабильную и надежную работу светильника на протяжении всего срока службы
- Матовый рассеиватель с невысокой габаритной яркостью
- Установка подвесным способом
- Стабильность характеристик на протяжении всего срока службы
- Модификации с блоком аварийного питания на 1 или 3 часа
- Модификации с управлением по протоколам 1-10V и DALI

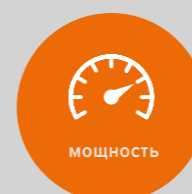

- 18 Вт
- 27 Вт
- 36 Вт
- 54 Вт
- 81 Вт



- 3000K
- 4000K
- 5000K
- 6500K

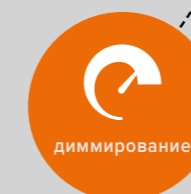

- без
- DALI
- 1-10V

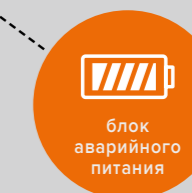

- без
- 1 час
- 3 часа



до **90 лм/Вт**
световая отдача



IP40
степень защиты



Kp ≤ 1%
коэффициент пульсации



50000 ч
срок службы



5 лет
гарантия

! ПОД ЗАКАЗ:

- Индекс цветопередачи Ra > 90
- Цветовая температура 3000K
- Драйвер со ступенчатым диммированием от обычного выключателя

Ra ≥ 85 цветопередача	110° угол рассеяния	184~264 В диапазон напряжения	Pf > 0.97 коэффициент мощности	I класс класс защиты	УХЛ4 климатическое исполнение	-20..+45°C рабочая температура	+1..+45°C раб. темп. (С БАП)	
---------------------------------	-------------------------------	---	---	--------------------------------	---	--	--	--



Мощность, Вт	a, мм	b, мм	c, мм
18	510	55	75
27	510	55	75
36	1000	55	75
36	1210	55	75
54	1210	55	75
54	1500	55	75
81	1500	55	75

Косинусная КСС

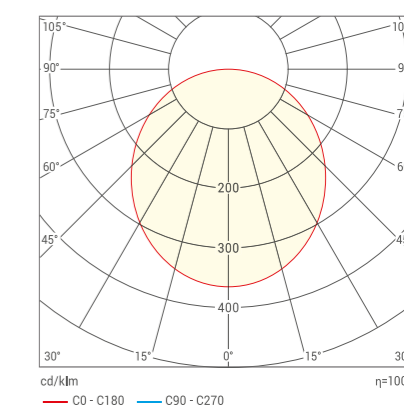

ДСО01 ПРОФИЛЬ

ОФИСНЫЕ СВЕТИЛЬНИКИ



Современный дизайн



Светильники без БАП

Артикул	Мощность, Вт	Цветовая температура, К	Световой поток, лм	Цвет корпуса	Длина, мм	Масса, кг	Штрих-код, ед.
ДСО01-18-001-4К-Б	18	4000	1620	Белый	510	0,90	4260708171389
ДСО01-18-001-4К-С	18	4000	1620	Серый	510	0,90	4260652198388
ДСО01-18-001-4К-Ч	18	4000	1620	Черный	510	0,90	4260652198449
ДСО01-18-001-5К-Б	18	5000	1620	Белый	510	0,90	4260708171396
ДСО01-18-001-5К-С	18	5000	1620	Серый	510	0,90	4260652198395
ДСО01-18-001-5К-Ч	18	5000	1620	Черный	510	0,90	4260652198456
ДСО01-18-001-6К-Б	18	6500	1620	Белый	510	0,90	4260708171402
ДСО01-18-001-6К-С	18	6500	1620	Серый	510	0,90	4260652198401
ДСО01-18-001-6К-Ч	18	6500	1620	Черный	510	0,90	4260652198463
ДСО01-27-001-4К-Б	27	4000	2430	Белый	510	0,92	4260708179040
ДСО01-27-001-4К-С	27	4000	2430	Серый	510	0,92	4260708179071
ДСО01-27-001-4К-Ч	27	4000	2430	Черный	510	0,92	4260708179101
ДСО01-27-001-5К-Б	27	5000	2430	Белый	510	0,92	4260708179057
ДСО01-27-001-5К-С	27	5000	2430	Серый	510	0,92	4260708179088
ДСО01-27-001-5К-Ч	27	5000	2430	Черный	510	0,92	4260708179118
ДСО01-27-001-6К-Б	27	6500	2430	Белый	510	0,92	4260708179064
ДСО01-27-001-6К-С	27	6500	2430	Серый	510	0,92	4260708179095
ДСО01-27-001-6К-Ч	27	6500	2430	Черный	510	0,92	4260708179125
ДСО01-36-101-4К-Б	36	4000	3240	Белый	1210	1,80	4260708171419
ДСО01-36-101-4К-С	36	4000	3240	Серый	1210	1,80	4260652198418
ДСО01-36-101-4К-Ч	36	4000	3240	Черный	1210	1,80	4260652198470
ДСО01-36-101-5К-Б	36	5000	3240	Белый	1210	1,80	4260708171426
ДСО01-36-101-5К-С	36	5000	3240	Серый	1210	1,80	4260652198425
ДСО01-36-101-5К-Ч	36	5000	3240	Черный	1210	1,80	4260652198487
ДСО01-36-101-6К-Б	36	6500	3240	Белый	1210	1,80	4260708171433
ДСО01-36-101-6К-С	36	6500	3240	Серый	1210	1,80	4260652198432
ДСО01-36-101-6К-Ч	36	6500	3240	Черный	1210	1,80	4260652198494
ДСО01-36-201-4К-Б	36	4000	3240	Белый	1000	1,50	4260708179132
ДСО01-36-201-4К-С	36	4000	3240	Серый	1000	1,50	4260708179163
ДСО01-36-201-4К-Ч	36	4000	3240	Черный	1000	1,50	4260708179194
ДСО01-36-201-5К-Б	36	5000	3240	Белый	1000	1,50	4260708179149
ДСО01-36-201-5К-С	36	5000	3240	Серый	1000	1,50	4260708179170
ДСО01-36-201-5К-Ч	36	5000	3240	Черный	1000	1,50	4260708179200
ДСО01-36-201-6К-Б	36	6500	3240	Белый	1000	1,50	4260708179156
ДСО01-36-201-6К-С	36	6500	3240	Серый	1000	1,50	4260708179187
ДСО01-36-201-6К-Ч	36	6500	3240	Черный	1000	1,50	4260708179217
ДСО01-54-101-4К-Б	54	4000	4860	Белый	1210	1,84	4260708179224
ДСО01-54-101-4К-С	54	4000	4860	Серый	1210	1,84	4260708179255
ДСО01-54-101-4К-Ч	54	4000	4860	Черный	1210	1,84	4260708179286
ДСО01-54-101-5К-Б	54	5000	4860	Белый	1210	1,84	4260708179231
ДСО01-54-101-5К-С	54	5000	4860	Серый	1210	1,84	4260708179262
ДСО01-54-101-5К-Ч	54	5000	4860	Черный	1210	1,84	4260708179293
ДСО01-54-101-6К-Б	54	6500	4860	Белый	1210	1,84	4260708179248
ДСО01-54-101-6К-С	54	6500	4860	Серый	1210	1,84	4260708179279
ДСО01-54-101-6К-Ч	54	6500	4860	Черный	1210	1,84	4260708179309
ДСО01-54-301-4К-Б	54	4000	4860	Белый	1500	2,25	4260708179316
ДСО01-54-301-4К-С	54	4000	4860	Серый	1500	2,25	4260708179347
ДСО01-54-301-4К-Ч	54	4000	4860	Черный	1500	2,25	4260708179378
ДСО01-54-301-5К-Б	54	5000	4860	Белый	1500	2,25	4260708179323
ДСО01-54-301-5К-С	54	5000	4860	Серый	1500	2,25	4260708179354
ДСО01-54-301-5К-Ч	54	5000	4860	Черный	1500	2,25	4260708179385
ДСО01-54-301-6К-Б	54	6500	4860	Белый	1500	2,25	4260708179330
ДСО01-54-301-6К-С	54	6500	4860	Серый	1500	2,25	4260708179361
ДСО01-54-301-6К-Ч	54	6500	4860	Черный	1500	2,25	4260708179392
ДСО01-81-301-4К-Б	81	4000	7290	Белый	1500	2,29	4260708179408
ДСО01-81-301-4К-С	81	4000	7290	Серый	1500	2,29	4260708179439
ДСО01-81-301-4К-Ч	81	4000	7290	Черный	1500	2,29	4260708179460
ДСО01-81-301-5К-Б	81	5000	7290	Белый	1500	2,29	4260708179415
ДСО01-81-301-5К-С	81	5000	7290	Серый	1500	2,29	4260708179446
ДСО01-81-301-5К-Ч	81	5000	7290	Черный	1500	2,29	4260708179477
ДСО01-81-301-6К-Б	81	6500	7290	Белый	1500	2,29	4260708179422
ДСО01-81-301-6К-С	81	6500	7290	Серый	1500	2,29	4260708179453
ДСО01-81-301-6К-Ч	81	6500	7290	Черный	1500	2,29	4260708179484

Светильники с 1-10V

Артикул	Мощность, Вт	Цветовая температура, К	Световой поток, лм	Цвет корпуса	Длина, мм	Масса, кг	Штрих-код, ед.
ДСО01-18-011-4К-Б	18	4000	1620	Белый	510	1,02	4260741047993
ДСО01-18-011-4К-С	18	4000	1620	Серый	510	1,02	4260741048020
ДСО01-18-011-4К-Ч	18	4000	1620	Черный	510	1,02	4260741048051
ДСО01-18-011-5К-Б	18	5000	1620	Белый	510	1,02	4260741048006
ДСО01-18-011-5К-С	18	5000	1620	Серый	510	1,02	4260741048037
ДСО01-18-011-5К-Ч	18	5000	1620	Черный	510	1,02	4260741048068
ДСО01-18-011-6К-Б	18	6500	1620	Белый	510	1,02	4260741048013
ДСО01-18-011-6К-С	18	6500	1620	Серый	510	1,02	4260741048044
ДСО01-18-011-6К-Ч	18	6500	1620	Черный	510	1,02	4260741048075
ДСО01-27-011-4К-Б	27	4000	2430	Белый	510	1,04	4260741048082
ДСО01-27-011-4К-С	27	4000	2430	Серый	510	1,04	4260741048112
ДСО01-27-011-4К-Ч	27	4000	2430	Черный	510	1,04	4260741048143
ДСО01-27-011-5К-Б	27	5000	2430	Белый	510	1,04	4260741048099
ДСО01-27-011-5К-С	27	5000	2430	Серый	510	1,04	4260741048129
ДСО01-27-011-5К-Ч	27	5000	2430	Черный	510	1,04	4260741048150
ДСО01-27-011-6К-Б	27	6500	2430	Белый	510	1,04	4260741048105
ДСО01-27-011-6К-С	27	6500	2430	Серый	510	1,04	4260741048136
ДСО01-27-011-6К-Ч	27	6500	2430	Черный	510	1,04	4260741048167
ДСО01-36-111-4К-Б	36	4000	3240	Белый	1210	1,92	4260741048266
ДСО01-36-111-4К-С	36	4000	3240	Серый	1210	1,92	4260741048297
ДСО01-36-111-4К-Ч	36	4000	3240	Черный	1210	1,92	4260741048327
ДСО01-36-111-5К-Б	36	5000	3240	Белый	1210	1,92	4260741048273
ДСО01-36-111-5К-С	36	5000	3240	Серый	1210	1,92	4260741048303
ДСО01-36-111-5К-Ч	36	5000	3240	Черный	1210	1,92	4260741048334
ДСО01-36-111-6К-Б	36	6500	3240	Белый	1210	1,92	4260741048280
ДСО01-36-111-6К-С	36	6500	3240	Серый	1210	1,92	4260741048310
ДСО01-36-111-6К-Ч	36	6500	3240	Черный	1210	1,92	4260741048341
ДСО01-36-211-4К-Б	36	4000	3240	Белый	1000	1,62	4260741048174
ДСО01-36-211-4К-С	36	4000	3240	Серый	1000	1,62	4260741048204
ДСО01-36-211-4К-Ч	36	4000	3240	Черный	1000	1,62	4260741048235
ДСО01-36-211-5К-Б	36	5000	3240	Белый	1000	1,62	4260741048181
ДСО01-36-211-5К-С	36	5000	3240	Серый	1000	1,62	4260741048211
ДСО01-36-211-5К-Ч	36	5000	3240	Черный	1000	1,62	4260741048242
ДСО01-36-211-6К-Б	36	6500	3240	Белый	1000	1,62	4260741048198
ДСО01-36-211-6К-С	36	6500	3240	Серый	1000	1,62	4260741048228
ДСО01-36-211-6К-Ч	36	6500	3240	Черный	1000	1,62	4260741048259
ДСО01-54-111-4К-Б	54	4000	4860	Белый	1210	1,96	4260741048358
ДСО01-54-111-4К-С	54	4000	4860	Серый	1210	1,96	4260741048389
ДСО01-54-111-4К-Ч	54	4000	4860	Черный	1210	1,96	4260741048419
ДСО01-54-111-5К-Б	54	5000	4860	Белый	1210	1,96	4260741048365
ДСО01-54-111-5К-С	54	5000	4860	Серый	1210	1,96	4260741048396
ДСО01-54-111-5К-Ч	54	5000	4860	Черный	1210	1,96	4260741048426
ДСО01-54-111-6К-Б	54	6500	4860	Белый	1210	1,96	4260741048372
ДСО01-54-111-6К-С	54	6500	4860	Серый	1210	1,96	4260741048402
ДСО01-54-111-6К-Ч	54	6500	4860	Черный	1210	1,96	4260741048433
ДСО01-54-311-4К-Б	54	4000	4860	Белый	1500	2,37	4260741048440
ДСО01-54-311-4К-С	54	4000	4860	Серый	1500	2,37	4260741048471
ДСО01-54-311-4К-Ч	54	4000	4860	Черный	1500	2,37	4260741048501
ДСО01-54-311-5К-Б	54	5000	4860	Белый	1500	2,37	4260741048457
ДСО01-54-311-5К-С	54	5000	4860	Серый	1500	2,37	4260741048488
ДСО01-54-311-5К-Ч	54	5000	4860	Черный	1500	2,37	4260741048518
ДСО01-54-311-6К-Б	54	6500	4860	Белый	1500	2,37	4260741048464
ДСО01-54-311-6К-С	54	6500	4860	Серый	1500	2,37	4260741048495
ДСО01-54-311-6К-Ч	54	6500	4860	Черный	1500	2,37	4260741048525
ДСО01-81-311-4К-Б	81	4000	7290	Белый	1500	2,41	4260741048532
ДСО01-81-311-4К-С	81	4000	7290	Серый	1500	2,41	4260741048563
ДСО01-81-311-4К-Ч	81	4000	7290	Черный	1500	2,41	4260741048594
ДСО01-81-311-5К-Б	81	5000	7290	Белый	1500	2,41	4260741048549
ДСО01-81-311-5К-С	81	5000	7290	Серый	1500	2,41	4260741048570
ДСО01-81-311-5К-Ч	81	5000	7290	Черный	1500	2,41	4260741048600
ДСО01-81-311-6К-Б	81	6500	7290	Белый	1500	2,41	4260741048556
ДСО01-81-311-6К-С	81	6500	7290	Серый	1500	2,41	4260741048587
ДСО01-81-311-6К-Ч	81	6500	7290	Черный	1500	2,41	4260741048617

Светильники с DALI

Артикул	Мощность, Вт	Цветовая температура, К	Световой поток, лм	Цвет корпуса	Длина, мм	Масса, кг	Штрих-код, ед.
ДСО01-18-021-4К-Б	18	4000	1620	Белый	510	1,00	4260741048624
ДСО01-18-021-4К-С	18	4000	1620	Серый	510	1,00	4260741048655
ДСО01-18-021-4К-Ч	18	4000	1620	Черный	510	1,00	4260741048686
ДСО01-18-021-5К-Б	18	5000	1620	Белый	510	1,00	4260741048631
ДСО01-18-021-5К-С	18	5000	1620	Серый	510	1,00	4260741048662
ДСО01-18-021-5К-Ч	18	5000	1620	Черный	510	1,00	4260741048693
ДСО01-18-021-6К-Б	18	6500	1620	Белый	510	1,00	4260741048648
ДСО01-18-021-6К-С	18	6500	1620	Серый	510	1,00	4260741048679
ДСО01-18-021-6К-Ч	18	6500	1620	Черный	510	1,00	4260741048709
ДСО01-27-021-4К-Б	27	4000	2430	Белый	510	1,02	4260741048716
ДСО01-27-021-4К-С	27	4000	2430	Серый	510	1,02	4260741048747
ДСО01-27-021-4К-Ч	27	4000	2430	Черный	510	1,02	4260741048778
ДСО01-27-021-5К-Б	27	5000	2430	Белый	510	1,02	4260741048723
ДСО01-27-021-5К-С	27	5000	2430	Серый	510	1,02	4260741048754
ДСО01-27-021-5К-Ч	27	5000	2430	Черный	510	1,02	4260741048785
ДСО01-27-021-6К-Б	27	6500	2430	Белый	510	1,02	4260741048730
ДСО01-27-021-6К-С	27	6500	2430	Серый	510	1,02	4260741048761
ДСО01-27-021-6К-Ч	27	6500	2430	Черный	510	1,02	4260741048792
ДСО01-36-121-4К-Б	36	4000	3240	Белый	1210	1,90	4260741048891
ДСО01-36-121-4К-С	36	4000	3240	Серый	1210	1,90	4260741048921
ДСО01-36-121-4К-Ч	36	4000	3240	Черный	1210	1,90	4260741048952
ДСО01-36-121-5К-Б	36	5000	3240	Белый	1210	1,90	4260741048907
ДСО01-36-121-5К-С	36	5000	3240	Серый	1210	1,90	4260741048938
ДСО01-36-121-5К-Ч	36	5000	3240	Черный	1210	1,90	4260741048969
ДСО01-36-121-6К-Б	36	6500	3240	Белый	1210	1,90	4260741048914
ДСО01-36-121-6К-С	36	6500	3240	Серый	1210	1,90	4260741048945
ДСО01-36-121-6К-Ч	36	6500	3240	Черный	1210	1,90	4260741048976
ДСО01-36-221-4К-Б	36	4000	3240	Белый	1000	1,60	4260741048808
ДСО01-36-221-4К-С	36	4000	3240	Серый	1000	1,60	4260741048839
ДСО01-36-221-4К-Ч	36	4000	3240	Черный	1000	1,60	4260741048860
ДСО01-36-221-5К-Б	36	5000	3240	Белый	1000	1,60	4260741048815
ДСО01-36-221-5К-С	36	5000	3240	Серый	1000	1,60	4260741048846
ДСО01-36-221-5К-Ч	36	5000	3240	Черный	1000	1,60	4260741048877
ДСО01-36-221-6К-Б	36	6500	3240	Белый	1000	1,60	4260741048822
ДСО01-36-221-6К-С	36	6500	3240	Серый	1000	1,60	4260741048853
ДСО01-36-221-6К-Ч	36	6500	3240	Черный	1000	1,60	4260741048884
ДСО01-54-121-4К-Б	54	4000	4860	Белый	1210	1,94	4260741048983
ДСО01-54-121-4К-С	54	4000	4860	Серый	1210	1,94	4260741049010
ДСО01-54-121-4К-Ч	54	4000	4860	Черный	1210	1,94	4260741049041
ДСО01-54-121-5К-Б	54	5000	4860	Белый	1210	1,94	4260741048990
ДСО01-54-121-5К-С	54	5000	4860	Серый	1210	1,94	4260741049027
ДСО01-54-121-5К-Ч	54	5000	4860	Черный	1210	1,94	4260741049058
ДСО01-54-121-6К-Б	54	6500	4860	Белый	1210	1,94	4260741049003
ДСО01-54-121-6К-С	54	6500	4860	Серый	1210	1,94	4260741049034
ДСО01-54-121-6К-Ч	54	6500	4860	Черный	1210	1,94	4260741049065
ДСО01-54-321-4К-Б	54	4000	4860	Белый	1500	2,35	4260741049072
ДСО01-54-321-4К-С	54	4000	4860	Серый	1500	2,35	4260741049102
ДСО01-54-321-4К-Ч	54	4000	4860	Черный	1500	2,35	4260741049133
ДСО01-54-321-5К-Б	54	5000	4860	Белый	1500	2,35	4260741049089
ДСО01-54-321-5К-С	54	5000	4860	Серый	1500	2,35	4260741049119
ДСО01-54-321-5К-Ч	54	5000	4860	Черный	1500	2,35	4260741049140
ДСО01-54-321-6К-Б	54	6500	4860	Белый	1500	2,35	4260741049096
ДСО01-54-321-6К-С	54	6500	4860	Серый	1500	2,35	4260741049126
ДСО01-54-321-6К-Ч	54	6500	4860	Черный	1500	2,35	4260741049157
ДСО01-81-321-4К-Б	81	4000	7290	Белый	1500	2,39	4260741049164
ДСО01-81-321-4К-С	81	4000	7290	Серый	1500	2,39	4260741049195
ДСО01-81-321-4К-Ч	81	4000	7290	Черный	1500	2,39	4260741049225
ДСО01-81-321-5К-Б	81	5000	7290	Белый	1500	2,39	4260741049171
ДСО01-81-321-5К-С	81	5000	7290	Серый	1500	2,39	4260741049201
ДСО01-81-321-5К-Ч	81	5000	7290	Черный	1500	2,39	4260741049232
ДСО01-81-321-6К-Б	81	6500	7290	Белый	1500	2,39	4260741049188
ДСО01-81-321-6К-С	81	6500	7290	Серый	1500	2,39	4260741049218
ДСО01-81-321-6К-Ч	81	6500	7290	Черный	1500	2,39	4260741049249

ПРОМЫШЛЕННЫЕ СВЕТИЛЬНИКИ

ОБЛАСТЬ ПРИМЕНЕНИЯ

Промышленные светодиодные светильники ДСП – профессиональное решение для освещения цехов, складов, подземных парковок, автомоек, промышленных объектов и иных помещений с потолками от 2,5 до 25 метров. Более того, светильники WOLTA®Pro могут применяться для уличного освещения под навесами и козырьками.

Светильники серии ПРОМ, УльтраПРОМ, АВРОРА, ТАЙФУН со степенью защиты IP65 и НеоПРОМ со степенью защиты IP67 разработаны для применения в нормальных и сложных условиях эксплуатации повышенной влажности и запыленности, с сохранением качества освещения и срока службы светильников. Классический дизайн ПРОМ и УльтраПРОМ, современный дизайн НеоПРОМ, различные варианты рассеивателей, модификации с блоками аварийного питания, высокая световая отдача и низкий уровень пульсаций создадут отличную световую среду на освещаемом объекте.

КОНСТРУКЦИЯ ДСП01 ПРОМ И ДСП04 УльтраПРОМ

Корпус светильников изготовлен из ударопрочного ABS-пластика, зарекомендовавшего себя как прочный и надежный материал для осветительного оборудования. Оптическая часть – пластик SAN с высоким светопропусканием, стойкостью к химическим воздействиям щелочей, кислот и масел.

Светодиодный модуль – печатная плата, устанавливаемая на стальную подложку светильника, со светодиодами SMD 2835, обладающими высокой эффективностью, индексом цветопередачи более 85, стабильностью цветовых характеристик и светового потока.

Драйвер (электронный пускорегулирующий аппарат) имеет широкий диапазон входного напряжения, защиту от перенапряжений, коротких замыканий и перегрева, увеличенный срок службы – 50000 часов и высокий КПД более 90%.

Подключение драйвера к электрической сети осуществляется надежным винтовым клеммным зажимом, исключающим выпадение провода. Герметичность светильников со степенью защиты IP65 обеспечивается конструкцией корпуса и использованием уплотнительных элементов и герметичного ввода.

КОНСТРУКЦИЯ ДСП03 АВРОРА

Облегченная несущая основа изготовлена из алюминия марки 6060. Благодаря этому корпус светильников не подвержен коррозии и устойчив к воздействию окружающей среды. Светильники имеют компактные размеры, при этом конструкция радиатора позволяет эффективно отводить тепло, обеспечивая стабильность светотехнических характеристик на протяжении всего срока службы. По краям светильников расположены торцевые крышки из ударопрочного поликарбоната, которые надежно защищают внутреннюю часть корпуса, модули и электронику.

Пылевлагозащищенность (IP65) светильников обеспечивается использованием силиконовых прокладок и высококачественного герметика.

Защитное стекло изготовлено из светостабилизированного поликарбоната (PC), обладающего

высокой прочностью, теплостойкостью и светопрозрачностью, имеет небольшую массу. Благодаря свойствам ударопрочности поликарбоната защитное стекло устойчиво к деформации.

Линзы для формирования нужных кривых силы света производятся из PMMA (оргстекло) или PC (поликарбонат). Светодиодный модуль представляет собой алюминиевую печатную плату с современными светодиодами SMD 3030, обладающими высокой эффективностью и индексом цветопередачи не менее 80.

Драйвер (электронный пускорегулирующий аппарат) светильников – это надежный источник питания с защитой от перенапряжений, коротких замыканий и перегрева, устойчивый к негативному влиянию нестабильных электрических сетей.

КОНСТРУКЦИЯ ДСП05 НеоПРОМ

Корпус и рассеиватель светильника изготовлены методом соэкструзии и объединены в единое целое, благодаря чему достигается высокая степень защиты IP67, которая сохраняется на протяжении всего срока службы.

Специальная конструкция корпуса с выдвижными клеммными колодками с двух сторон светильника и магистральной проводкой позволяет осуществлять быстрый монтаж светильников в линию (шлейфом) до 60 штук.

Светодиодный модуль – печатная плата, устанавливаемая на стальную подложку светильника,

со светодиодами SMD 2835, обладающими высокой эффективностью, индексом цветопередачи более 85, стабильностью цветовых характеристик и светового потока.

Драйвер (электронный пускорегулирующий аппарат) имеет широкий диапазон входного напряжения, защиту от перенапряжений, коротких замыканий и перегрева, увеличенный срок службы – 50000 часов и высокий КПД более 90%.

Подключение драйвера к электрической сети осуществляется надежным самозажимным клеммным зажимом, исключающим выпадение провода.

МОДИФИКАЦИИ

- ДСП01 ПРОМ в классическом массивном корпусе с матовым рассеивателем.
- ДСП03 АВРОРА с прозрачным или матовым стеклом, выполненные из алюминия методом экструзии.
- ДСП04 УльтраПРОМ в классическом корпусе с прозрачным или матовым рассеивателем.
- ДСП05 НеоПРОМ в современном корпусе, выполненном методом соэкструзии с матовым рассеивателем.
- ДСП06 ТАЙФУН высокоэффективный светильник с выдающейся световой отдачей.

Светильники имеют четыре вида цветовой температуры – для любых применений и пожеланий заказчика, могут комплектоваться блоками аварийного питания (БАП) на 1 или 3 часа, драйверами с вариантами управления 1-10V, DALI или драйвером со ступенчатым диммированием от обычного выключателя.

ДСП01 ПРОМ

ПРОМЫШЛЕННЫЕ СВЕТИЛЬНИКИ

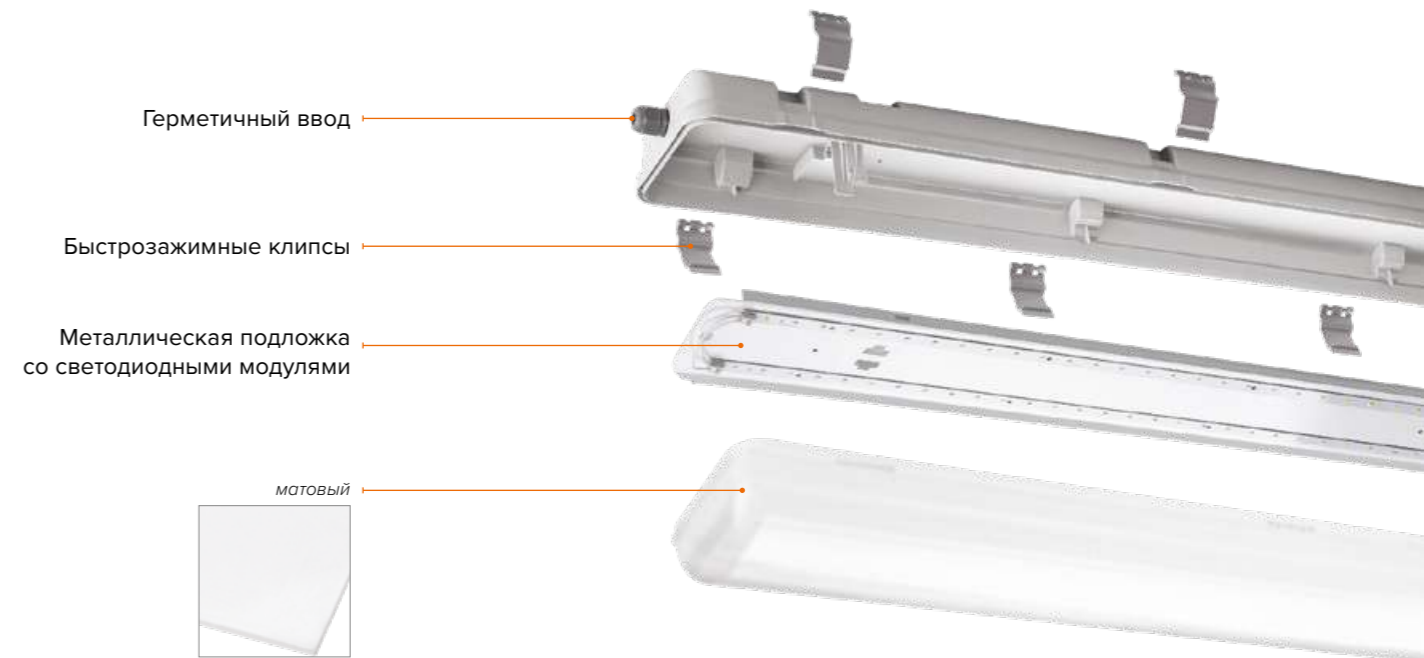

ОПИСАНИЕ

Современный высокоэффективный светодиодный светильник для промышленных помещений в классическом массивном корпусе. Предназначен для общего освещения производственных и подсобных помещений с повышенным и нормальным содержанием пыли и влаги (производства, склады, парковки, автосервисы, мойки, гаражи, ЖКХ). Может применяться для наружного освещения под навесом.

ОСОБЕННОСТИ

- Высокая световая отдача — 125 лм/Вт
- Варианты коррелированной цветовой температуры: 3000K, 4000K, 5000K и 6500K
- Степень защиты — IP65
- Климатическое исполнение — У2, для модификации с БАП — УХЛ4
- Матовый рассеиватель с невысокой габаритной яркостью
- Установка накладным или подвесным способом
- Модификации с блоком аварийного питания на 1 или 3 часа
- Модификации с управлением по протоколам 1-10V и DALI
- Может использоваться в пожароопасных помещениях П-II

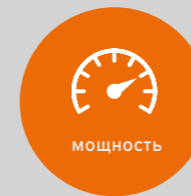

- 36 Вт
- 54 Вт



- 3000 K
- 4000 K
- 5000 K
- 6500 K

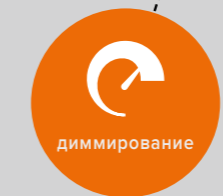

- без
- DALI
- 1-10V

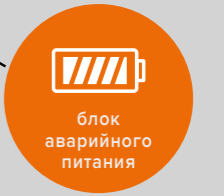

- без
- 1 час
- 3 часа

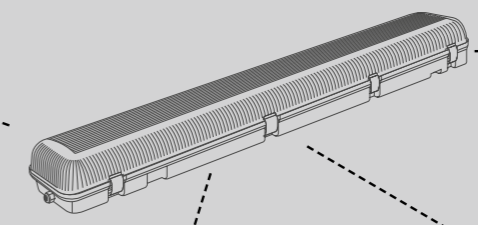

! ПОД ЗАКАЗ:

- Индекс цветопередачи Ra>90
- Цветовая температура 3000K
- Драйвер со ступенчатым диммированием от обычного выключателя



125 лм/Вт
световая отдача



IP65
степень защиты



Kp≤1%
коэффициент пульсации



50000 ч
срок службы



5 лет
гарантия

Ra≥85 цвето-передача	120° угол рассеяния	184~264 В диапазон напряжения	Pf >0.97 коэффициент мощности	II класс класс защиты	У2/УХЛ4 климатическое исполнение	-40..+45°C рабочая температура	+1..+45°C раб. темп. (С БАП)	
-------------------------	------------------------	----------------------------------	----------------------------------	--------------------------	-------------------------------------	-----------------------------------	---------------------------------	--

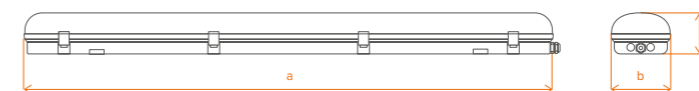

Мощность, Вт	a, мм	b, мм	c, мм
36	1270	152	100
54	1270	152	100

Косинусная КСС

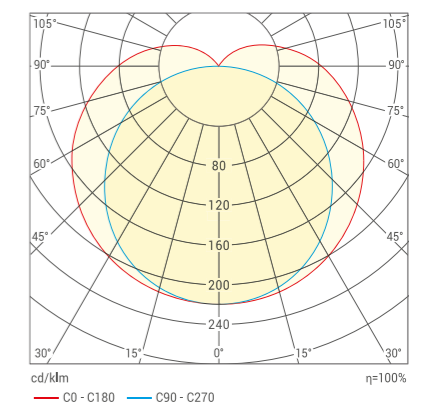

ДСП01 ПРОМ

ПРОМЫШЛЕННЫЕ СВЕТИЛЬНИКИ



Корпус светильника изготовлен из ударопрочного ABS-пластика, зарекомендовавшего себя как прочный и надежный материал для осветительного оборудования. Оптическая часть – SAN пластик с высоким светопропусканием, стойкостью к химическим воздействиям щелочей, кислот и масел.



Светильники без БАП

Артикул	Мощность, Вт	Цветовая температура, К	Световой поток, лм	Масса, кг	Штрих-код, ед.
ДСП01-36-001-4К	36	4000	4500	1,90	4260529299934
ДСП01-36-001-5К	36	5000	4500	1,90	4260529299941
ДСП01-36-001-6К	36	6500	4500	1,90	4260529299958
ДСП01-54-001-4К	54	4000	6500	1,94	4260529299996
ДСП01-54-001-5К	54	5000	6500	1,94	4260652190009
ДСП01-54-001-6К	54	6500	6500	1,94	4260652190016

Светильники с 1-10V

Артикул	Мощность, Вт	Цветовая температура, К	Световой поток, лм	Масса, кг	Штрих-код, ед.
ДСП01-36-011-4К	36	4000	4500	2,02	4260708176889
ДСП01-36-011-5К	36	5000	4500	2,02	4260708176896
ДСП01-36-011-6К	36	6500	4500	2,02	4260708176902
ДСП01-54-011-4К	54	4000	6500	2,06	4260708176919
ДСП01-54-011-5К	54	5000	6500	2,06	4260708176926
ДСП01-54-011-6К	54	6500	6500	2,06	4260708176933

Светильники с DALI

Артикул	Мощность, Вт	Цветовая температура, К	Световой поток, лм	Масса, кг	Штрих-код, ед.
ДСП01-36-021-4К	36	4000	4500	2,00	4260708176940
ДСП01-36-021-5К	36	5000	4500	2,00	4260708176957
ДСП01-36-021-6К	36	6500	4500	2,00	4260708176964
ДСП01-54-021-4К	54	4000	6500	2,04	4260708176971
ДСП01-54-021-5К	54	5000	6500	2,04	4260708176988
ДСП01-54-021-6К	54	6500	6500	2,04	4260708176995

Светильники с БАП «1 час»

Артикул	Мощность, Вт	Цветовая температура, К	Световой поток, лм	Световой поток в аварийном режиме, лм	Хар-ки батареи	Масса, кг	Штрих-код, ед.
ДСП01-36-041-4К	36	4000	4500	315	3,6В 1000мАч	2,02	4260529299965
ДСП01-36-041-5К	36	5000	4500	315	3,6В 1000мАч	2,02	4260529299972
ДСП01-36-041-6К	36	6500	4500	315	3,6В 1000мАч	2,02	4260529299989
ДСП01-54-041-4К	54	4000	6500	455	3,6В 2000мАч	2,09	4260652194564
ДСП01-54-041-5К	54	5000	6500	455	3,6В 2000мАч	2,09	4260652194571
ДСП01-54-041-6К	54	6500	6500	455	3,6В 2000мАч	2,09	4260652194588

Светильники с БАП «3 часа»

Артикул	Мощность, Вт	Цветовая температура, К	Световой поток, лм	Световой поток в аварийном режиме, лм	Хар-ки батареи	Масса, кг	Штрих-код, ед.
ДСП01-36-051-4К	36	4000	4500	315	3,6В 2000мАч	2,02	4260708174236
ДСП01-36-051-5К	36	5000	4500	315	3,6В 2000мАч	2,02	4260708174243
ДСП01-36-051-6К	36	6500	4500	315	3,6В 2000мАч	2,02	4260708174250
ДСП01-54-051-4К	54	4000	6500	455	7,2В 2000мАч	2,09	4260708174267
ДСП01-54-051-5К	54	5000	6500	455	7,2В 2000мАч	2,09	4260708174274
ДСП01-54-051-6К	54	6500	6500	455	7,2В 2000мАч	2,09	4260708174281

ДСПОЗ АВРОРА

ПРОМЫШЛЕННЫЕ СВЕТИЛЬНИКИ

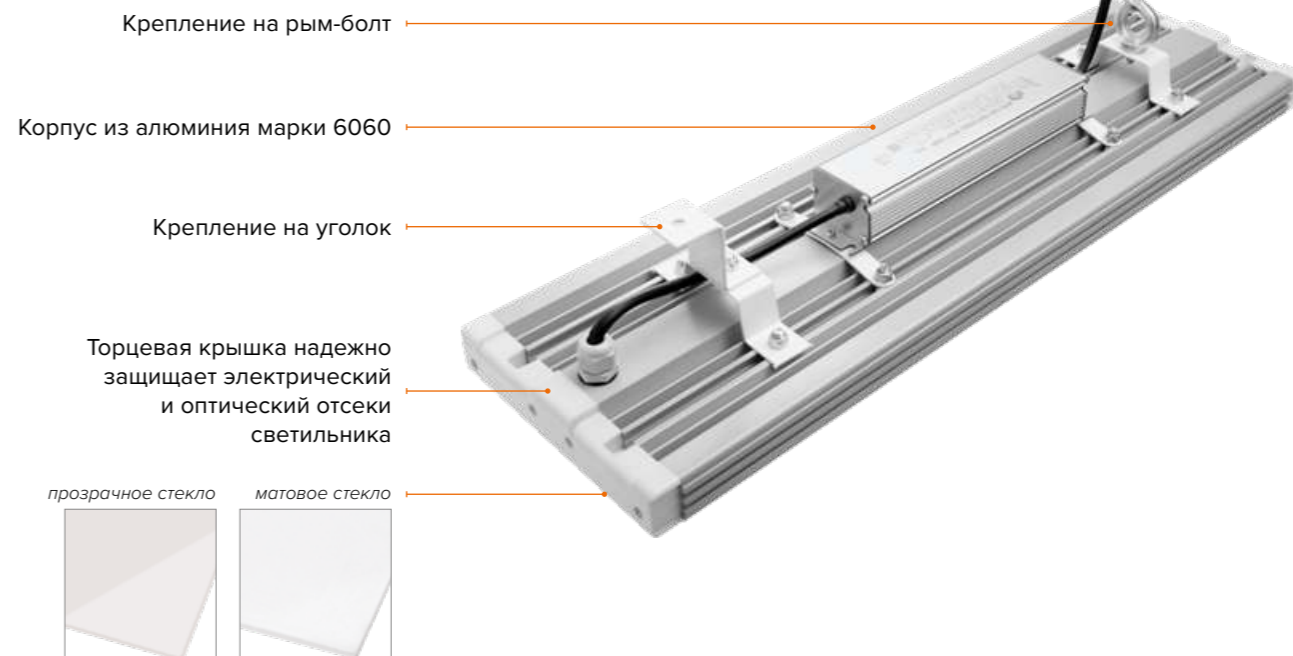

ОПИСАНИЕ

Светильники ДСПОЗ АВРОРА предназначены для освещения промышленных предприятий, складов, вокзалов, аэропортов и иных помещений с высокими потолками (4-20 метров), могут применяться для уличного освещения в качестве подвесного светильника.

ОСОБЕННОСТИ

- Высокая эффективность светильника с прозрачным стеклом — 150 лм/Вт, с матовым — 128 лм/Вт
- Варианты коррелированной цветовой температуры: 4000К и 5000К
- Комфортный свет с высокой цветопередачей Ra≥80 и низким коэффициентом пульсации <1%
- Мгновенное включение, защита от перенапряжений, коротких замыканий и перегрева
- Различные варианты оптики, матовое и прозрачное защитные стекла
- Два типа креплений: У — уголки для накладного монтажа, Р — рым-болты для подвесного монтажа
- Может использоваться в пожароопасных помещениях П-II

мощность

- 40 Вт
- 60 Вт
- 80 Вт
- 100 Вт
- 120 Вт
- 160 Вт
- 200 Вт
- 240 Вт

температура свечения

- 4000 К
- 5000 К

установка

- на рым-болт
- на уголки



128 / 150 лм/Вт
световая отдача



IP65
степень защиты



Kp≤1%
коэффициент пульсации



50000 ч
срок службы



5 лет
гарантия

ПОД ЗАКАЗ:

- Степень защиты IP66
- БАП
- DALI

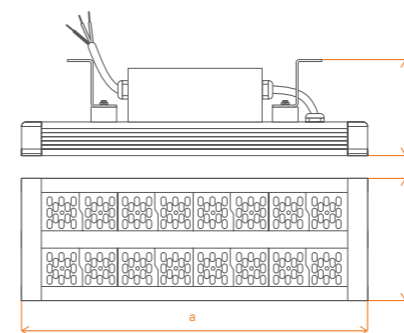

Мощность, Вт	a, мм	b, мм	c, мм
40	270	167	100
60	372	167	100
80	482	167	100
100	592	167	100
120	702	167	100
160	482	333	100
200	592	333	100
240	702	333	100

Косинусная КСС (Д120)

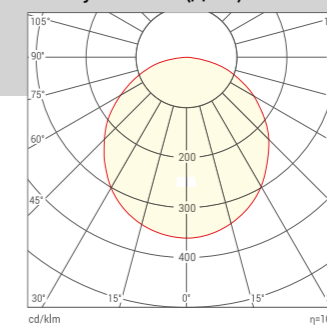

Косинусная КСС (Д90)

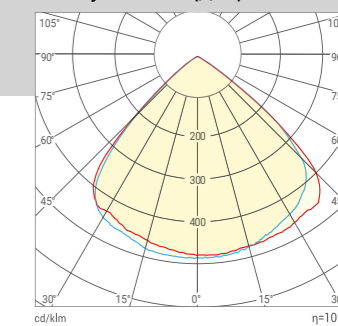

Широкая Осевая КСС (ШО100x50)

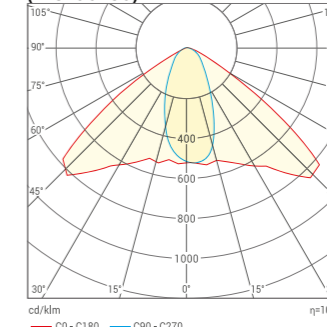

Глубокая КСС (Г60)

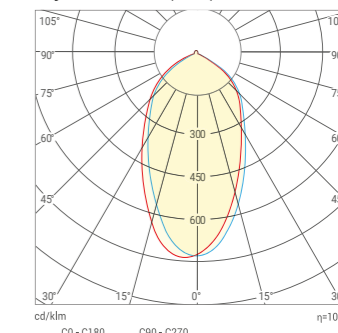

ДСПОЗ АВРОРА

ПРОМЫШЛЕННЫЕ СВЕТИЛЬНИКИ



УСТАНОВКА НА РЫМ-БОЛТЫ:

Светильники с цветовой температурой **4000К**

Артикул	Мощность, Вт	КСС	Световой поток, лм	Защитное стекло	Масса, кг	Штрих-код, ед.
ДСПОЗ-40-001-4К-Р Д120	40	Косинусная (120°)	5100	Матовое	1,40	4260708171525
ДСПОЗ-40-002-4К-Р Д120	40	Косинусная (120°)	6000	Прозрачное	1,40	4260708171532
ДСПОЗ-40-002-4К-Р Д90	40	Косинусная (90°)	6000	Прозрачное	1,40	4260708171549
ДСПОЗ-40-202-4К-Р Г60	40	Глубокая (60°)	6000	Прозрачное	1,40	4260708171563
ДСПОЗ-60-001-4К-Р Д120	60	Косинусная (120°)	7700	Матовое	1,85	4260708171570
ДСПОЗ-60-002-4К-Р Д120	60	Косинусная (120°)	9000	Прозрачное	1,85	4260708171587
ДСПОЗ-60-002-4К-Р Д90	60	Косинусная (90°)	9000	Прозрачное	1,85	4260708171594
ДСПОЗ-60-202-4К-Р Г60	60	Глубокая (60°)	9000	Прозрачное	1,85	4260708171617
ДСПОЗ-80-001-4К-Р Д120	80	Косинусная (120°)	10200	Матовое	2,40	4260708171624
ДСПОЗ-80-002-4К-Р Д120	80	Косинусная (120°)	12000	Прозрачное	2,40	4260708171631
ДСПОЗ-80-002-4К-Р Д90	80	Косинусная (90°)	12000	Прозрачное	2,40	4260708171648
ДСПОЗ-80-202-4К-Р Г60	80	Глубокая (60°)	12000	Прозрачное	2,40	4260708171662
ДСПОЗ-100-001-4К-Р Д120	100	Косинусная (120°)	12800	Матовое	2,95	4260708171679
ДСПОЗ-100-002-4К-Р Д120	100	Косинусная (120°)	15000	Прозрачное	2,95	4260708171686
ДСПОЗ-100-002-4К-Р Д90	100	Косинусная (90°)	15000	Прозрачное	2,95	4260708171693
ДСПОЗ-100-202-4К-Р Г60	100	Глубокая (60°)	15000	Прозрачное	2,95	4260708171716
ДСПОЗ-120-001-4К-Р Д120	120	Косинусная (120°)	15400	Матовое	3,70	4260708171723
ДСПОЗ-120-002-4К-Р Д120	120	Косинусная (120°)	18000	Прозрачное	3,70	4260708171730
ДСПОЗ-120-002-4К-Р Д90	120	Косинусная (90°)	18000	Прозрачное	3,70	4260708171747
ДСПОЗ-120-202-4К-Р Г60	120	Глубокая (60°)	18000	Прозрачное	3,70	4260708171761
ДСПОЗ-160-001-4К-Р Д120	160	Косинусная (120°)	20500	Матовое	4,80	4260708171778
ДСПОЗ-160-002-4К-Р Д120	160	Косинусная (120°)	24000	Прозрачное	4,80	4260708171785
ДСПОЗ-160-002-4К-Р Д90	160	Косинусная (90°)	24000	Прозрачное	4,80	4260708171792
ДСПОЗ-160-202-4К-Р Г60	160	Глубокая (60°)	24000	Прозрачное	4,80	4260708171815
ДСПОЗ-200-001-4К-Р Д120	200	Косинусная (120°)	25600	Матовое	5,90	4260708171822
ДСПОЗ-200-002-4К-Р Д120	200	Косинусная (120°)	30000	Прозрачное	5,90	4260708171839
ДСПОЗ-200-002-4К-Р Д90	200	Косинусная (90°)	30000	Прозрачное	5,90	4260708171846
ДСПОЗ-200-202-4К-Р Г60	200	Глубокая (60°)	30000	Прозрачное	5,90	4260708171860
ДСПОЗ-240-001-4К-Р Д120	240	Косинусная (120°)	30700	Матовое	7,00	4260708171877
ДСПОЗ-240-002-4К-Р Д120	240	Косинусная (120°)	36000	Прозрачное	7,00	4260708171884
ДСПОЗ-240-002-4К-Р Д90	240	Косинусная (90°)	36000	Прозрачное	7,00	4260708171891
ДСПОЗ-240-202-4К-Р Г60	240	Глубокая (60°)	36000	Прозрачное	7,00	4260708171914

Светильники с цветовой температурой **5000К**

Артикул	Мощность, Вт	КСС	Световой поток, лм	Защитное стекло	Масса, кг	Штрих-код, ед.
ДСПОЗ-40-001-5К-Р Д120	40	Косинусная (120°)	5100	Матовое	1,40	4260693447261
ДСПОЗ-40-002-5К-Р Д120	40	Косинусная (120°)	6000	Прозрачное	1,40	4260652190450
ДСПОЗ-40-002-5К-Р Д90	40	Косинусная (90°)	6000	Прозрачное	1,40	4260708171440
ДСПОЗ-40-202-5К-Р Г60	40	Глубокая (60°)	6000	Прозрачное	1,40	4260693447278
ДСПОЗ-60-001-5К-Р Д120	60	Косинусная (120°)	7700	Матовое	1,85	4260693447285
ДСПОЗ-60-002-5К-Р Д120	60	Косинусная (120°)	9000	Прозрачное	1,85	4260652195967
ДСПОЗ-60-002-5К-Р Д90	60	Косинусная (90°)	9000	Прозрачное	1,85	4260708171457
ДСПОЗ-60-202-5К-Р Г60	60	Глубокая (60°)	9000	Прозрачное	1,85	4260693447292
ДСПОЗ-80-001-5К-Р Д120	80	Косинусная (120°)	10200	Матовое	2,40	4260693447308
ДСПОЗ-80-002-5К-Р Д120	80	Косинусная (120°)	12000	Прозрачное	2,40	4260652195974
ДСПОЗ-80-002-5К-Р Д90	80	Косинусная (90°)	12000	Прозрачное	2,40	4260708171464
ДСПОЗ-80-202-5К-Р Г60	80	Глубокая (60°)	12000	Прозрачное	2,40	4260693447315
ДСПОЗ-100-001-5К-Р Д120	100	Косинусная (120°)	12800	Матовое	2,95	4260693447322
ДСПОЗ-100-002-5К-Р Д120	100	Косинусная (120°)	15000	Прозрачное	2,95	4260652190511
ДСПОЗ-100-002-5К-Р Д90	100	Косинусная (90°)	15000	Прозрачное	2,95	4260708171471
ДСПОЗ-100-202-5К-Р Г60	100	Глубокая (60°)	15000	Прозрачное	2,95	4260693447339
ДСПОЗ-120-001-5К-Р Д120	120	Косинусная (120°)	15400	Матовое	3,70	4260693447346
ДСПОЗ-120-002-5К-Р Д120	120	Косинусная (120°)	18000	Прозрачное	3,70	4260652190535
ДСПОЗ-120-002-5К-Р Д90	120	Косинусная (90°)	18000	Прозрачное	3,70	4260708171488
ДСПОЗ-120-202-5К-Р Г60	120	Глубокая (60°)	18000	Прозрачное	3,70	4260693447353
ДСПОЗ-160-001-5К-Р Д120	160	Косинусная (120°)	20500	Матовое	4,80	4260693447360
ДСПОЗ-160-002-5К-Р Д120	160	Косинусная (120°)	24000	Прозрачное	4,80	4260652190573
ДСПОЗ-160-002-5К-Р Д90	160	Косинусная (90°)	24000	Прозрачное	4,80	4260708171495
ДСПОЗ-160-202-5К-Р Г60	160	Глубокая (60°)	24000	Прозрачное	4,80	4260693447377
ДСПОЗ-200-001-5К-Р Д120	200	Косинусная (120°)	25600	Матовое	5,90	4260693447384
ДСПОЗ-200-002-5К-Р Д120	200	Косинусная (120°)	30000	Прозрачное	5,90	4260652190597
ДСПОЗ-200-002-5К-Р Д90	200	Косинусная (90°)	30000	Прозрачное	5,90	4260708171501
ДСПОЗ-200-202-5К-Р Г60	200	Глубокая (60°)	30000	Прозрачное	5,90	4260693447391
ДСПОЗ-240-001-5К-Р Д120	240	Косинусная (120°)	30700	Матовое	7,00	4260693447407
ДСПОЗ-240-002-5К-Р Д120	240	Косинусная (120°)	36000	Прозрачное	7,00	4260652190610
ДСПОЗ-240-002-5К-Р Д90	240	Косинусная (90°)	36000	Прозрачное	7,00	4260708171518
ДСПОЗ-240-202-5К-Р Г60	240	Глубокая (60°)	36000	Прозрачное	7,00	4260693447414

ДСПОЗ АВРОРА

ПРОМЫШЛЕННЫЕ СВЕТИЛЬНИКИ



УСТАНОВКА НА УГОЛКИ:

Светильники с цветовой температурой **4000К**

Артикул	Мощность, Вт	КСС	Световой поток, лм	Защитное стекло	Масса, кг	Штрих-код, ед.
ДСПОЗ-40-001-4К-У Д120	40	Косинусная (120°)	5100	Матовое	1,40	4260708172003
ДСПОЗ-40-002-4К-У Д120	40	Косинусная (120°)	6000	Прозрачное	1,40	4260708172010
ДСПОЗ-40-002-4К-У Д90	40	Косинусная (90°)	6000	Прозрачное	1,40	4260708172027
ДСПОЗ-40-202-4К-У Г60	40	Глубокая (60°)	6000	Прозрачное	1,40	4260708172041
ДСПОЗ-60-001-4К-У Д120	60	Косинусная (120°)	7700	Матовое	1,85	4260708172058
ДСПОЗ-60-002-4К-У Д120	60	Косинусная (120°)	9000	Прозрачное	1,85	4260708172065
ДСПОЗ-60-002-4К-У Д90	60	Косинусная (90°)	9000	Прозрачное	1,85	4260708172072
ДСПОЗ-60-202-4К-У Г60	60	Глубокая (60°)	9000	Прозрачное	1,85	4260708172096
ДСПОЗ-80-001-4К-У Д120	80	Косинусная (120°)	10200	Матовое	2,40	4260708172102
ДСПОЗ-80-002-4К-У Д120	80	Косинусная (120°)	12000	Прозрачное	2,40	4260708172119
ДСПОЗ-80-002-4К-У Д90	80	Косинусная (90°)	12000	Прозрачное	2,40	4260708172126
ДСПОЗ-80-202-4К-У Г60	80	Глубокая (60°)	12000	Прозрачное	2,40	4260708172140
ДСПОЗ-100-001-4К-У Д120	100	Косинусная (120°)	12800	Матовое	2,95	4260708172157
ДСПОЗ-100-002-4К-У Д120	100	Косинусная (120°)	15000	Прозрачное	2,95	4260708172164
ДСПОЗ-100-002-4К-У Д90	100	Косинусная (90°)	15000	Прозрачное	2,95	4260708172171
ДСПОЗ-100-202-4К-У Г60	100	Глубокая (60°)	15000	Прозрачное	2,95	4260708172195
ДСПОЗ-120-001-4К-У Д120	120	Косинусная (120°)	15400	Матовое	3,70	4260708172201
ДСПОЗ-120-002-4К-У Д120	120	Косинусная (120°)	18000	Прозрачное	3,70	4260708172218
ДСПОЗ-120-002-4К-У Д90	120	Косинусная (90°)	18000	Прозрачное	3,70	4260708172225
ДСПОЗ-120-202-4К-У Г60	120	Глубокая (60°)	18000	Прозрачное	3,70	4260708172249
ДСПОЗ-160-001-4К-У Д120	160	Косинусная (120°)	20500	Матовое	4,80	4260708172256
ДСПОЗ-160-002-4К-У Д120	160	Косинусная (120°)	24000	Прозрачное	4,80	4260708172263
ДСПОЗ-160-002-4К-У Д90	160	Косинусная (90°)	24000	Прозрачное	4,80	4260708172270
ДСПОЗ-160-202-4К-У Г60	160	Глубокая (60°)	24000	Прозрачное	4,80	4260708172294
ДСПОЗ-200-001-4К-У Д120	200	Косинусная (120°)	25600	Матовое	5,90	4260708172300
ДСПОЗ-200-002-4К-У Д120	200	Косинусная (120°)	30000	Прозрачное	5,90	4260708172317
ДСПОЗ-200-002-4К-У Д90	200	Косинусная (90°)	30000	Прозрачное	5,90	4260708172324
ДСПОЗ-200-202-4К-У Г60	200	Глубокая (60°)	30000	Прозрачное	5,90	4260708172348
ДСПОЗ-240-001-4К-У Д120	240	Косинусная (120°)	30700	Матовое	7,00	4260708172355
ДСПОЗ-240-002-4К-У Д120	240	Косинусная (120°)	36000	Прозрачное	7,00	4260708172362
ДСПОЗ-240-002-4К-У Д90	240	Косинусная (90°)	36000	Прозрачное	7,00	4260708172379
ДСПОЗ-240-202-4К-У Г60	240	Глубокая (60°)	36000	Прозрачное	7,00	4260708172393

Светильники с цветовой температурой **5000К**

Артикул	Мощность, Вт	КСС	Световой поток, лм	Защитное стекло	Масса, кг	Штрих-код, ед.
ДСПОЗ-40-001-5К-У Д120	40	Косинусная (120°)	5100	Матовое	1,40	4260693447964
ДСПОЗ-40-002-5К-У Д120	40	Косинусная (120°)	6000	Прозрачное	1,40	4260693447971
ДСПОЗ-40-002-5К-У Д90	40	Косинусная (90°)	6000	Прозрачное	1,40	4260708171921
ДСПОЗ-40-202-5К-У Г60	40	Глубокая (60°)	6000	Прозрачное	1,40	4260693447995
ДСПОЗ-60-001-5К-У Д120	60	Косинусная (120°)	7700	Матовое	1,85	4260693448008
ДСПОЗ-60-002-5К-У Д120	60	Косинусная (120°)	9000	Прозрачное	1,85	4260693448015
ДСПОЗ-60-002-5К-У Д90	60	Косинусная (90°)	9000	Прозрачное	1,85	4260708171938
ДСПОЗ-60-202-5К-У Г60	60	Глубокая (60°)	9000	Прозрачное	1,85	4260693448039
ДСПОЗ-80-001-5К-У Д120	80	Косинусная (120°)	10200	Матовое	2,40	4260693448046
ДСПОЗ-80-002-5К-У Д120	80	Косинусная (120°)	12000	Прозрачное	2,40	4260693448053
ДСПОЗ-80-002-5К-У Д90	80	Косинусная (90°)	12000	Прозрачное	2,40	4260708171945
ДСПОЗ-80-202-5К-У Г60	80	Глубокая (60°)	12000	Прозрачное	2,40	4260693448077
ДСПОЗ-100-001-5К-У Д120	100	Косинусная (120°)	12800	Матовое	2,95	4260693448084
ДСПОЗ-100-002-5К-У Д120	100	Косинусная (120°)	15000	Прозрачное	2,95	4260693448091
ДСПОЗ-100-002-5К-У Д90	100	Косинусная (90°)	15000	Прозрачное	2,95	4260708171952
ДСПОЗ-100-202-5К-У Г60	100	Глубокая (60°)	15000	Прозрачное	2,95	4260693448114
ДСПОЗ-120-001-5К-У Д120	120	Косинусная (120°)	15400	Матовое	3,70	4260693448121
ДСПОЗ-120-002-5К-У Д120	120	Косинусная (120°)	18000	Прозрачное	3,70	4260693448138
ДСПОЗ-120-002-5К-У Д90	120	Косинусная (90°)	18000	Прозрачное	3,70	4260708171969
ДСПОЗ-120-202-5К-У Г60	120	Глубокая (60°)	18000	Прозрачное	3,70	4260693448152
ДСПОЗ-160-001-5К-У Д120	160	Косинусная (120°)	20500	Матовое	4,80	4260693448169
ДСПОЗ-160-002-5К-У Д120	160	Косинусная (120°)	24000	Прозрачное	4,80	4260693448176
ДСПОЗ-160-002-5К-У Д90	160	Косинусная (90°)	24000	Прозрачное	4,80	4260708171976
ДСПОЗ-160-202-5К-У Г60	160	Глубокая (60°)	24000	Прозрачное	4,80	4260693448190
ДСПОЗ-200-001-5К-У Д120	200	Косинусная (120°)	25600	Матовое	5,90	4260693448206
ДСПОЗ-200-002-5К-У Д120	200	Косинусная (120°)	30000	Прозрачное	5,90	4260693448213
ДСПОЗ-200-002-5К-У Д90	200	Косинусная (90°)	30000	Прозрачное	5,90	4260708171983
ДСПОЗ-200-202-5К-У Г60	200	Глубокая (60°)	30000	Прозрачное	5,90	4260693448237
ДСПОЗ-240-001-5К-У Д120	240	Косинусная (120°)	30700	Матовое	7,00	4260693448244
ДСПОЗ-240-002-5К-У Д120	240	Косинусная (120°)	36000	Прозрачное	7,00	4260693448251
ДСПОЗ-240-002-5К-У Д90	240	Косинусная (90°)	36000	Прозрачное	7,00	4260708171990
ДСПОЗ-240-202-5К-У Г60	240	Глубокая (60°)	36000	Прозрачное	7,00	4260693448275

ДСПО4 УЛЬТРАПРОМ

ПРОМЫШЛЕННЫЕ СВЕТИЛЬНИКИ



ОПИСАНИЕ

Промышленный светодиодный светильник ДСП04 УльтраПРОМ для помещений с высокими требованиями к пылевлагозащите.

ОСОБЕННОСТИ

- Высокая световая отдача — до 133 лм/Вт
- Варианты коррелированной цветовой температуры: 3000К, 4000К, 5000К и 6500К
- Степень защиты — IP65
- Климатическое исполнение — У2, для модификации с БАП — УХЛ4
- Матовый рассеиватель с невысокой габаритной яркостью или прозрачный с повышенной световой отдачей
- Установка накладным или подвесным способом
- Модификации с блоком аварийного питания на 1 или 3 часа
- Модификации с управлением по протоколам 1-10V и DALI
- Может использоваться в пожароопасных помещениях П-II

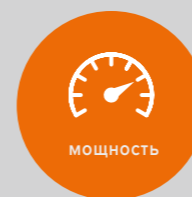

мощность

- 36 Вт
- 54 Вт

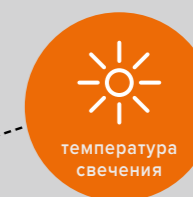

температура свечения

- 3000К
- 4000К
- 5000К
- 6500К

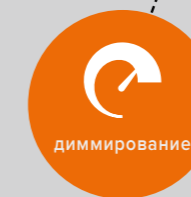
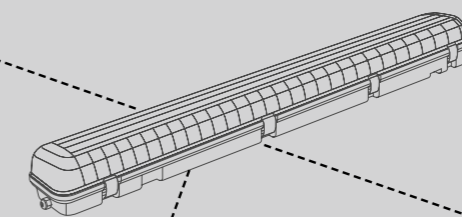

диммирование

- без
- DALI
- 1-10V

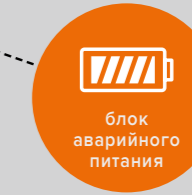

блок аварийного питания

- без
- 1 час
- 3 часа

! ПОД ЗАКАЗ:

- Индекс цветопередачи Ra>90
- Цветовая температура 3000К
- Драйвер со ступенчатым диммированием от обычного выключателя



до 133 лм/Вт
световая отдача



IP65
степень защиты



Kp≤1%
коэффициент пульсации



50000 ч
срок службы



5 лет
гарантия

Ra≥85 цвето-передача	184~264 В диапазон напряжения	Pf >0.97 коэффициент мощности	II класс класс защиты	У2/УХЛ4 климатическое исполнение	-40..+45°C рабочая температура	+1..+45°C раб. темп. (С БАП)	
-------------------------	----------------------------------	----------------------------------	--------------------------	-------------------------------------	-----------------------------------	---------------------------------	--



Мощность, Вт	a, мм	b, мм	c, мм
36	1262	124	85
54	1262	124	85

Косинусная КСС

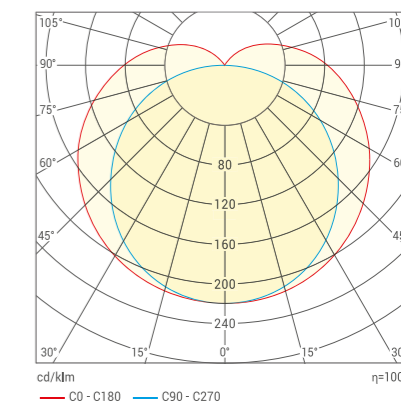

ДСПО4 УЛЬТРАПРОМ

ПРОМЫШЛЕННЫЕ СВЕТИЛЬНИКИ



Светильники без БАП

Артикул	Мощность, Вт	Цветовая температура, К	Световой поток, лм	Рассеиватель	Масса, кг	Штрих-код, ед.
ДСПО4-36-001-4К	36	4000	4400	Матовый	1,25	4260529299781
ДСПО4-36-001-5К	36	5000	4400	Матовый	1,25	4260529299798
ДСПО4-36-001-6К	36	6500	4400	Матовый	1,25	4260529299804
ДСПО4-36-002-4К	36	4000	4800	Прозрачный	1,25	4260529299750
ДСПО4-36-002-5К	36	5000	4800	Прозрачный	1,25	4260529299767
ДСПО4-36-002-6К	36	6500	4800	Прозрачный	1,25	4260529299774
ДСПО4-54-001-4К	54	4000	6400	Матовый	1,29	4260529299903
ДСПО4-54-001-5К	54	5000	6400	Матовый	1,29	4260529299910
ДСПО4-54-001-6К	54	6500	6400	Матовый	1,29	4260529299927
ДСПО4-54-002-4К	54	4000	7000	Прозрачный	1,29	4260529299873
ДСПО4-54-002-5К	54	5000	7000	Прозрачный	1,29	4260529299880
ДСПО4-54-002-6К	54	6500	7000	Прозрачный	1,29	4260529299897

Светильники с 1-10V

Артикул	Мощность, Вт	Цветовая температура, К	Световой поток, лм	Рассеиватель	Масса, кг	Штрих-код, ед.
ДСПО4-36-011-4К	36	4000	4400	Матовый	1,37	4260708177008
ДСПО4-36-011-5К	36	5000	4400	Матовый	1,37	4260708177015
ДСПО4-36-011-6К	36	6500	4400	Матовый	1,37	4260708177022
ДСПО4-36-012-4К	36	4000	4800	Прозрачный	1,37	4260708177039
ДСПО4-36-012-5К	36	5000	4800	Прозрачный	1,37	4260708177046
ДСПО4-36-012-6К	36	6500	4800	Прозрачный	1,37	4260708177053
ДСПО4-54-011-4К	54	4000	6400	Матовый	1,41	4260708177060
ДСПО4-54-011-5К	54	5000	6400	Матовый	1,41	4260708177077
ДСПО4-54-011-6К	54	6500	6400	Матовый	1,41	4260708177084
ДСПО4-54-012-4К	54	4000	7000	Прозрачный	1,41	4260708177091
ДСПО4-54-012-5К	54	5000	7000	Прозрачный	1,41	4260708177107
ДСПО4-54-012-6К	54	6500	7000	Прозрачный	1,41	4260708177114

Светильники с DALI

Артикул	Мощность, Вт	Цветовая температура, К	Световой поток, лм	Рассеиватель	Масса, кг	Штрих-код, ед.
ДСПО4-36-021-4К	36	4000	4400	Матовый	1,35	4260708177121
ДСПО4-36-021-5К	36	5000	4400	Матовый	1,35	4260708177138
ДСПО4-36-021-6К	36	6500	4400	Матовый	1,35	4260708177145
ДСПО4-36-022-4К	36	4000	4800	Прозрачный	1,35	4260708177152
ДСПО4-36-022-5К	36	5000	4800	Прозрачный	1,35	4260708177169
ДСПО4-36-022-6К	36	6500	4800	Прозрачный	1,35	4260708177176
ДСПО4-54-021-4К	54	4000	6400	Матовый	1,39	4260708177183
ДСПО4-54-021-5К	54	5000	6400	Матовый	1,39	4260708177190
ДСПО4-54-021-6К	54	6500	6400	Матовый	1,39	4260708177206
ДСПО4-54-022-4К	54	4000	7000	Прозрачный	1,39	4260708177213
ДСПО4-54-022-5К	54	5000	7000	Прозрачный	1,39	4260708177220
ДСПО4-54-022-6К	54	6500	7000	Прозрачный	1,39	4260708177237

Светильники с БАП «1 час»

Артикул	Мощность, Вт	Цветовая темп., К	Световой поток, лм	Рассеиватель	Световой поток в аварийном режиме, лм	Хар-ки батареи	Масса, кг	Штрих-код, ед.
ДСПО4-36-041-4К	36	4000	4400	Матовый	308	3,6В 1000мАч	1,37	4260529299842
ДСПО4-36-041-5К	36	5000	4400	Матовый	308	3,6В 1000мАч	1,37	4260529299859
ДСПО4-36-041-6К	36	6500	4400	Матовый	308	3,6В 1000мАч	1,37	4260529299866
ДСПО4-36-042-4К	36	4000	4800	Прозрачный	336	3,6В 1000мАч	1,37	4260529299881
ДСПО4-36-042-5К	36	5000	4800	Прозрачный	336	3,6В 1000мАч	1,37	4260529299828
ДСПО4-36-042-6К	36	6500	4800	Прозрачный	336	3,6В 1000мАч	1,37	4260529299835
ДСПО4-54-041-4К	54	4000	6400	Матовый	448	3,6В 2000мАч	1,44	4260652193864
ДСПО4-54-041-5К	54	5000	6400	Матовый	448	3,6В 2000мАч	1,44	4260652193871
ДСПО4-54-041-6К	54	6500	6400	Матовый	448	3,6В 2000мАч	1,44	4260652193888
ДСПО4-54-042-4К	54	4000	7000	Прозрачный	490	3,6В 2000мАч	1,44	4260652193895
ДСПО4-54-042-5К	54	5000	7000	Прозрачный	490	3,6В 2000мАч	1,44	4260652193901
ДСПО4-54-042-6К	54	6500	7000	Прозрачный	490	3,6В 2000мАч	1,44	4260652193918

Светильники с БАП «3 часа»

Артикул	Мощность, Вт	Цветовая темп., К	Световой поток, лм	Рассеиватель	Световой поток в аварийном режиме, лм	Хар-ки батареи	Масса, кг	Штрих-код, ед.
ДСПО4-36-051-4К	36	4000	4400	Матовый	308	3,6В 2000мАч	1,37	4260708174298
ДСПО4-36-051-5К	36	5000	4400	Матовый	308	3,6В 2000мАч	1,37	4260708174304
ДСПО4-36-051-6К	36	6500	4400	Матовый	308	3,6В 2000мАч	1,37	4260708174311
ДСПО4-36-052-4К	36	4000	4800	Прозрачный	336	3,6В 2000мАч	1,37	4260708174328
ДСПО4-36-052-5К	36	5000	4800	Прозрачный	336	3,6В 2000мАч	1,37	4260708174335
ДСПО4-36-052-6К	36	6500	4800	Прозрачный	336	3,6В 2000мАч	1,37	4260708174342
ДСПО4-54-051-4К	54	4000	6400	Матовый	448	7,2В 2000мАч	1,44	4260708174359
ДСПО4-54-051-5К	54	5000	6400	Матовый	448	7,2В 2000мАч	1,44	4260708174366
ДСПО4-54-051-6К	54	6500	6400	Матовый	448	7,2В 2000мАч	1,44	4260708174373
ДСПО4-54-052-4К	54	4000	7000	Прозрачный	490	7,2В 2000мАч	1,44	4260708174380
ДСПО4-54-052-5К	54	5000	7000	Прозрачный	490	7,2В 2000мАч	1,44	4260708174397
ДСПО4-54-052-6К	54	6500	7000	Прозрачный	490	7,2В 2000мАч	1,44	4260708174404

ДСП05 НЕОПРОМ

ПРОМЫШЛЕННЫЕ СВЕТИЛЬНИКИ



**ЗОЛОТОЙ
ФОТОН**
ПОБЕДИТЕЛЬ

* является победителем светотехнической премии **ЗОЛОТОЙ ФОТОН** и отмечен как лучший светильник в номинации «Светодиодный светильник для промышленных предприятий». www.light-award.ru.

Выдвижная клеммная колодка

Герметичный ввод питающего кабеля

Матовый

Клипсы для накладного монтажа (входят в комплект)

ОПИСАНИЕ

Светильники серии ДСП05 НеоПРОМ предназначены для общего освещения производственных и подсобных помещений с высоким содержанием пыли и влаги (производства, склады, парковки, автосервисы, мойки, гаражи, подсобные помещения, ЖКХ). ДСП05 НеоПРОМ может применяться для помещений с нормальными условиями эксплуатации, а также для наружного освещения под навесом.

ОСОБЕННОСТИ

- Современная конструкция и дизайн светильника
- Варианты коррелированной цветовой температуры: 3000K, 4000K, 5000K и 6500K
- Степень защиты — IP67
- Ударопрочный экструзионный корпус и матовый рассеиватель из поликарбоната
- Быстрый монтаж и подключение при помощи выдвижной клеммной колодки
- Установка накладным или подвесным способом
- Светильник оснащен магистральной проводкой с возможностью подключения в линию (шлейфом) до 60 светильников
- Модификации с блоком аварийного питания на 1 или 3 часа
- Модификации с управлением по протоколам 1-10V и DALI
- Может использоваться в пожароопасных помещениях П-II

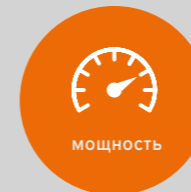

мощность

- 18 Вт
- 27 Вт
- 36 Вт
- 54 Вт



температура свечения

- 3000K
- 4000K
- 5000K
- 6500K

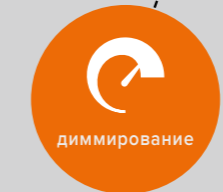

диммирование

- без
- DALI
- 1-10V



блок аварийного питания

- без
- 1 час
- 3 часа

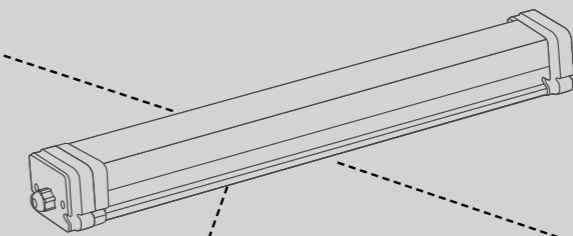

! ПОД ЗАКАЗ:

- Индекс цветопередачи Ra>90
- Цветовая температура 3000K
- Драйвер со ступенчатым диммированием от обычного выключателя



115 лм/Вт
световая отдача



IP67
степень защиты



Kp≤1%
коэффициент пульсации



50000 ч
срок службы



5 лет
гарантия

Ra≥85 цветопередача	120° угол рассеяния	184~264 В диапазон напряжения	Pf >0.97 коэффициент мощности	II класс класс защиты	У2/УХЛ4 климатическое исполнение	-40..+45°C рабочая температура	+1..+45°C раб. темп. (С БАП)	F
-------------------------------	-------------------------------	---	--	---------------------------------	--	--	--	----------



Мощность, Вт	а, мм	б, мм	с, мм	Количество в линию, шт.
18	580	83	70	60
27	580	83	70	48
36	1250	83	70	40
54	1250	83	70	30

Косинусная КСС

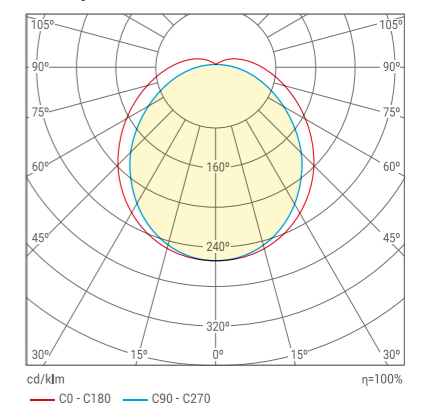

ДСПО5 НЕОПРОМ

ПРОМЫШЛЕННЫЕ СВЕТИЛЬНИКИ

Светильники без БАП

Артикул	Мощность, Вт	Цветовая температура, К	Световой поток, лм	Масса, кг	Количество в линию, шт.	Штрих-код, ед.
ДСПО5-18-001-4К	18	4000	2100	0,65	60	4260708170382
ДСПО5-18-001-5К	18	5000	2100	0,65	60	4260708170399
ДСПО5-18-001-6К	18	6500	2100	0,65	60	4260708170405
ДСПО5-27-001-4К	27	4000	3000	0,69	48	4260708170412
ДСПО5-27-001-5К	27	5000	3000	0,69	48	4260708170429
ДСПО5-27-001-6К	27	6500	3000	0,69	48	4260708170436
ДСПО5-36-001-4К	36	4000	4200	1,30	40	4260652196162
ДСПО5-36-001-5К	36	5000	4200	1,30	40	4260652196179
ДСПО5-36-001-6К	36	6500	4200	1,30	40	4260652196186
ДСПО5-54-001-4К	54	4000	6000	1,34	30	4260652196223
ДСПО5-54-001-5К	54	5000	6000	1,34	30	4260652196230
ДСПО5-54-001-6К	54	6500	6000	1,34	30	4260652196247

Светильники с 1-10V

Артикул	Мощность, Вт	Цветовая температура, К	Световой поток, лм	Масса, кг	Количество в линию, шт.	Штрих-код, ед.
ДСПО5-18-011-4К	18	4000	2100	0,77	60	4260708176643
ДСПО5-18-011-5К	18	5000	2100	0,77	60	4260708176650
ДСПО5-18-011-6К	18	6500	2100	0,77	60	4260708176667
ДСПО5-27-011-4К	27	4000	3000	0,81	48	4260708176674
ДСПО5-27-011-5К	27	5000	3000	0,81	48	4260708176681
ДСПО5-27-011-6К	27	6500	3000	0,81	48	4260708176698
ДСПО5-36-011-4К	36	4000	4200	1,42	40	4260708176704
ДСПО5-36-011-5К	36	5000	4200	1,42	40	4260708176711
ДСПО5-36-011-6К	36	6500	4200	1,42	40	4260708176728
ДСПО5-54-011-4К	54	4000	6000	1,46	30	4260708176735
ДСПО5-54-011-5К	54	5000	6000	1,46	30	4260708176742
ДСПО5-54-011-6К	54	6500	6000	1,46	30	4260708176759

Светильники с DALI

Артикул	Мощность, Вт	Цветовая температура, К	Световой поток, лм	Масса, кг	Количество в линию, шт.	Штрих-код, ед.
ДСПО5-18-021-4К	18	4000	2100	0,75	60	4260708176766
ДСПО5-18-021-5К	18	5000	2100	0,75	60	4260708176773
ДСПО5-18-021-6К	18	6500	2100	0,75	60	4260708176780
ДСПО5-27-021-4К	27	4000	3000	0,79	48	4260708176797
ДСПО5-27-021-5К	27	5000	3000	0,79	48	4260708176803
ДСПО5-27-021-6К	27	6500	3000	0,79	48	4260708176810
ДСПО5-36-021-4К	36	4000	4200	1,40	40	4260708176827
ДСПО5-36-021-5К	36	5000	4200	1,40	40	4260708176834
ДСПО5-36-021-6К	36	6500	4200	1,40	40	4260708176841
ДСПО5-54-021-4К	54	4000	6000	1,44	30	4260708176858
ДСПО5-54-021-5К	54	5000	6000	1,44	30	4260708176865
ДСПО5-54-021-6К	54	6500	6000	1,44	30	4260708176872

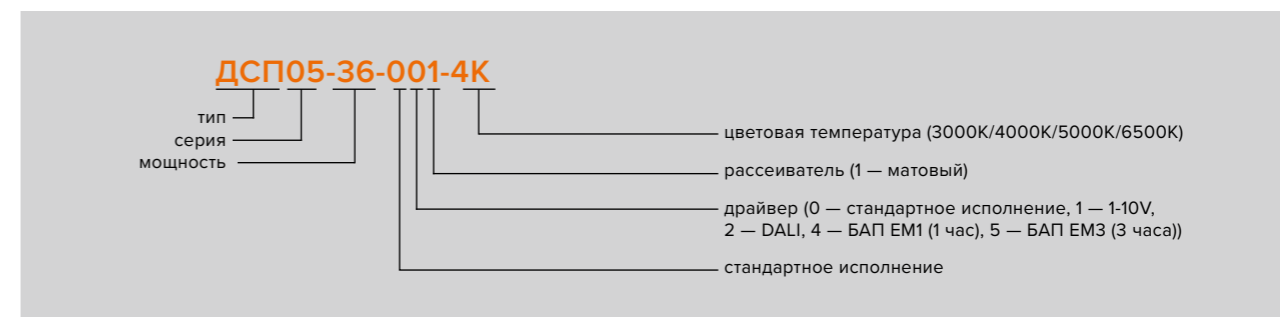

Светильники с БАП «1 час»

Артикул	Мощность, Вт	Цветовая темп., К	Световой поток, лм	Световой поток в аварийном режиме, лм	Количество в линию, шт.	Хар-ки батареи	Масса, кг	Штрих-код, ед.
ДСПО5-18-041-4К	18	4000	2100	210	60	3,6В 1000мАч	0,77	4260708170443
ДСПО5-18-041-5К	18	5000	2100	210	60	3,6В 1000мАч	0,77	4260708170450
ДСПО5-18-041-6К	18	6500	2100	210	60	3,6В 1000мАч	0,77	4260708170467
ДСПО5-27-041-4К	27	4000	3000	300	48	3,6В 1000мАч	0,84	4260708170474
ДСПО5-27-041-5К	27	5000	3000	300	48	3,6В 1000мАч	0,84	4260708170481
ДСПО5-27-041-6К	27	6500	3000	300	48	3,6В 1000мАч	0,84	4260708170498
ДСПО5-36-041-4К	36	4000	4200	300	40	3,6В 1000мАч	1,42	4260652196193
ДСПО5-36-041-5К	36	5000	4200	300	40	3,6В 1000мАч	1,42	4260652196209
ДСПО5-36-041-6К	36	6500	4200	300	40	3,6В 1000мАч	1,42	4260652196216
ДСПО5-54-041-4К	54	4000	6000	420	30	3,6В 2000мАч	1,49	4260652196254
ДСПО5-54-041-5К	54	5000	6000	420	30	3,6В 2000мАч	1,49	4260652196261
ДСПО5-54-041-6К	54	6500	6000	420	30	3,6В 2000мАч	1,49	4260652196278

Светильники с БАП «3 часа»

Артикул	Мощность, Вт	Цветовая темп., К	Световой поток, лм	Световой поток в аварийном режиме, лм	Количество в линию, шт.	Хар-ки батареи	Масса, кг	Штрих-код, ед.
ДСПО5-18-051-4К	18	4000	2100	210	60	3,6В 2000мАч	0,77	4260708176520
ДСПО5-18-051-5К	18	5000	2100	210	60	3,6В 2000мАч	0,77	4260708176537
ДСПО5-18-051-6К	18	6500	2100	210	60	3,6В 2000мАч	0,77	4260708176544
ДСПО5-27-051-4К	27	4000	3000	300	48	3,6В 2000мАч	0,84	4260708176551
ДСПО5-27-051-5К	27	5000	3000	300	48	3,6В 2000мАч	0,84	4260708176568
ДСПО5-27-051-6К	27	6500	3000	300	48	3,6В 2000мАч	0,84	4260708176575
ДСПО5-36-051-4К	36	4000	4200	300	40	3,6В 2000мАч	1,42	4260708176582
ДСПО5-36-051-5К	36	5000	4200	300	40	3,6В 2000мАч	1,42	4260708176599
ДСПО5-36-051-6К	36	6500	4200	300	40	3,6В 2000мАч	1,42	4260708176605
ДСПО5-54-051-4К	54	4000	6000	420	30	7,2В 2000мАч	1,49	4260708176612
ДСПО5-54-051-5К	54	5000	6000	420	30	7,2В 2000мАч	1,49	4260708176629
ДСПО5-54-051-6К	54	6500	6000	420	30	7,2В 2000мАч	1,49	4260708176636

ДСПО6 ТАЙФУН

ПРОМЫШЛЕННЫЕ СВЕТИЛЬНИКИ



**ЗОЛОТОЙ
ФОТОН**

ЛАУРЕАТ

* является лауреатом светотехнической премии ЗОЛОТОЙ ФОТОН Номинация «Светодиодный светильник для промышленного освещения». www.light-award.ru

Драйвер располагается в отдельном корпусе, что обеспечивает стабильную работу в нормальном режиме

Герметичное подключение позволяет использовать светильник в тяжелых условиях

Эффективный теплоотвод благодаря алюминиевому литому корпусу



ОПИСАНИЕ

Светильники светодиодные ДСП06 ТАЙФУН предназначены для общего освещения производственных предприятий, логистических комплексов, крытых спортивных сооружений, складских помещений с высокими потолками от 7 до 25 метров.

ОСОБЕННОСТИ

- Высокая эффективность светильника — 190 лм/Вт
- Коррелированная цветовая температура — 5700K
- Не требует обслуживания в процессе эксплуатации, что особенно важно для установки в труднодоступных местах
- Мгновенное включение, защита от перенапряжений, коротких замыканий и перегрева
- Функциональный современный дизайн
- Два типа крепления в комплекте: рым-болт и лира
- Рассеиватель из закаленного стекла для использования в пожароопасных помещениях П-IIа

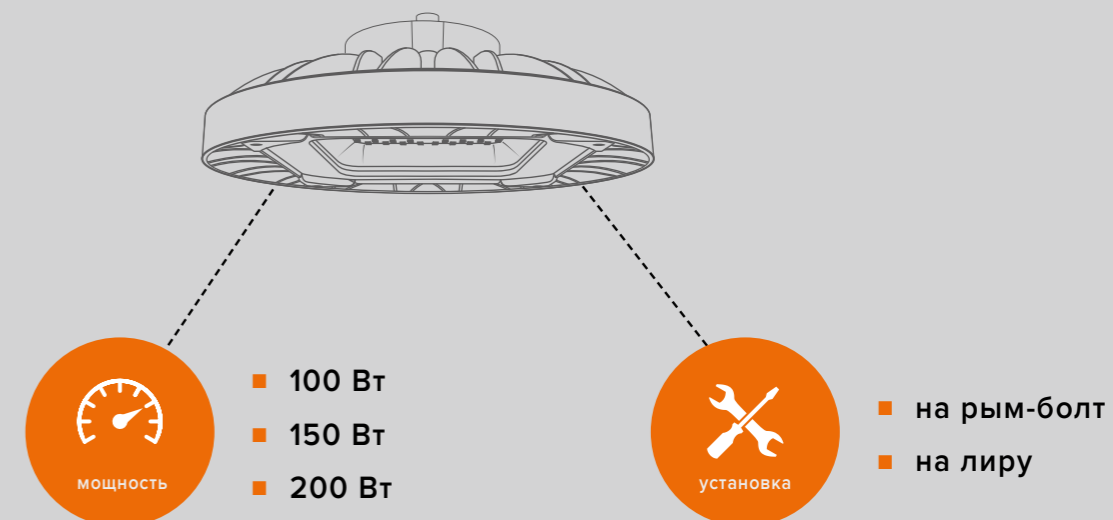

190 лм/Вт
световая отдача



IP65
степень защиты



Kp ≤ 1%
коэффициент пульсации



50000 ч
срок службы



5 лет
гарантия

Ra ≥ 70

цвето-передача

120°

угол рассеяния

184~264 В

диапазон напряжения

Pf > 0.97

коэффициент мощности

I класс

класс защиты

У1

климатическое исполнение

-40..+50°C

рабочая температура

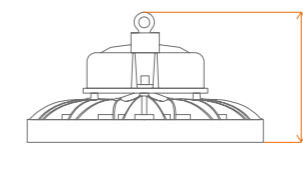
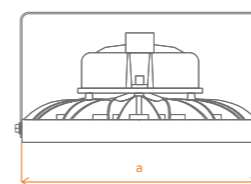

Мощность, Вт	a, мм	b, мм
100	261	155
150	311	156
200	362	158

Косинусная КСС (Д120)

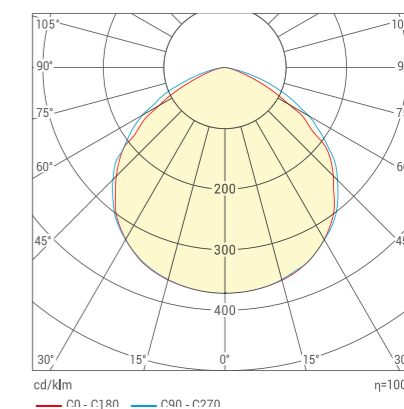

ДСПО6 ТАЙФУН

ПРОМЫШЛЕННЫЕ СВЕТИЛЬНИКИ



ДСПО6-100-002-6К Д120

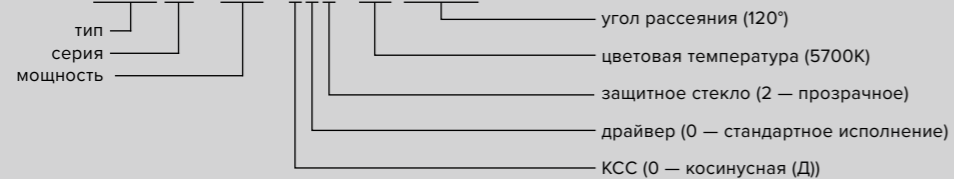

Артикул	Мощность, Вт	КСС	Световой поток, лм	Защитное стекло	Масса, кг	Штрихкод, ед.
ДСПО6-100-002-6К Д120	100	Косинусная (120°)	19000	Прозрачное	2,4	4260708174991
ДСПО6-150-002-6К Д120	150	Косинусная (120°)	28500	Прозрачное	2,9	4260708175004
ДСПО6-200-002-6К Д120	200	Косинусная (120°)	38000	Прозрачное	3,7	4260708175011

СВЕТИЛЬНИКИ ДЛЯ ЖКХ

ОБЛАСТЬ ПРИМЕНЕНИЯ

Производственные и подсобные помещения с высокими требованиями к степени защиты от пыли и влаги, в том числе автосервисы, мойки, гаражи, ЖКХ, лестницы, коридоры, кладовые и др.

Надежно работают в условиях повышенного уровня влажности и запыленности. Ударопрочная конструкция светильников снижает риск повреждения корпуса даже при эксплуатации в нестандартных условиях. Световое оборудование WOLTA®Pro для ЖКХ имеет все необходимые сертификаты и соответствует стандартам ГОСТ.

КОНСТРУКЦИЯ

Корпус и рассеиватель светильника ДБО01 ЖКХ выполнены из ударопрочного полистирола, у светильника ДБО02 ХОЛЛ — из ABS-пластика и ударопрочного поликарбоната соответственно. Разборка и сборка светильников проводятся без специального инструмента.

Светодиодный модуль — печатная плата со светодиодами, обладающими высокой эффективностью, индексом цветопередачи более 80, стабильностью цветовых характеристик и светового потока во времени.

Герметичность светильников со степенью защиты IP65 обеспечивается конструкцией корпуса, уплотнительными кольцами и герметичным вводом.

Подключение светильников к электрической сети осуществляется надежной самозажимной клеммной колодкой с дополнительным зажимом, исключающим выпадение провода.

МОДИФИКАЦИИ

- **ДБО01 ЖКХ** компактные светильники с матовым рассеивателем, имеют 3 варианта цветовой температуры, могут комплектоваться оптико-акустическим датчиком движения.
- **ДБО02 ХОЛЛ** светильники с матовым рассеивателем с цветовой температурой 4000К, могут комплектоваться блоком аварийного питания (БАП) на 3 часа и оптико-микроволновым датчиком движения.

ДБ001 ЖКХ

СВЕТИЛЬНИКИ ДЛЯ ЖКХ



Ударопрочный матовый рассеиватель

ПАРАМЕТРЫ ДАТЧИКА ДВИЖЕНИЯ:

- оптический порог активации — 15 лк,
- акустический порог активации — 55-60 дБ,
- время работы после активации — 180 сек.

ОПИСАНИЕ

Пылевлагозащищенные светодиодные светильники ДБ001 российского производства для ЖКХ и вспомогательного освещения лестниц, коридоров, кладовых и других подсобных помещений.

ОСОБЕННОСТИ

- Корпус и матовый рассеиватель из ударопрочного полистирола
- Варианты коррелированной цветовой температуры: 4000К, 5000К и 6500К
- Подключение через самозажимную клеммную колодку, расположенную внутри светильника
- Для сборки/разборки светильника инструмент не требуется
- Модификации с оптико-акустическим датчиком движения
- Резиновый гермоввод для кабеля поставляется в комплекте

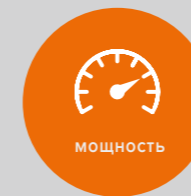

- 8 Вт
- 12 Вт
- 18 Вт
- 24 Вт



- 4000К
- 5000К
- 6500К

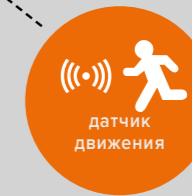

- нет
- оптико-акустический датчик



80 лм/Вт
световая отдача



IP65
степень защиты



Кп≤1%
коэффициент пульсации



40000 ч
срок службы



3 года
гарантия

Ra≥80

цвето-передача

120°

угол рассеяния

184~264 В

диапазон напряжения

Pf >0.97

коэффициент мощности

II класс

класс защиты

У2

климатическое исполнение

-40..+45°C

рабочая температура

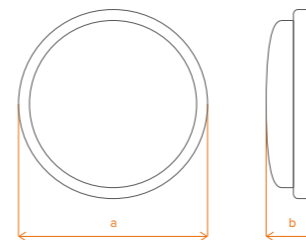

Мощность, Вт	a, мм	b, мм
8	190	48
12	190	48
18	224	48
24	224	48

Косинусная КСС

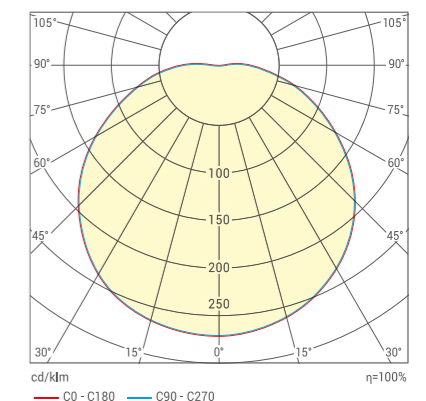

ДБО01 ЖКХ

СВЕТИЛЬНИКИ ДЛЯ ЖКХ



Артикул	Мощность, Вт	Цветовая температура, К	Световой поток, лм	Датчик движения	Масса, кг	Штрих-код, ед.
ДБО01-8-001-4К	8	4000	640	-	0,15	4260652198142
ДБО01-8-001-5К	8	5000	640	-	0,15	4260652198159
ДБО01-8-001-6К	8	6500	640	-	0,15	4260652198166
ДБО01-8-011-4К	8	4000	640	оптико-акустический	0,15	4260652198173
ДБО01-8-011-5К	8	5000	640	оптико-акустический	0,15	4260652198180
ДБО01-8-011-6К	8	6500	640	оптико-акустический	0,15	4260652198197
ДБО01-12-001-4К	12	4000	960	-	0,15	4260652198203
ДБО01-12-001-5К	12	5000	960	-	0,15	4260652198210
ДБО01-12-001-6К	12	6500	960	-	0,15	4260652198227
ДБО01-12-011-4К	12	4000	960	оптико-акустический	0,15	4260652198234
ДБО01-12-011-5К	12	5000	960	оптико-акустический	0,15	4260652198241
ДБО01-12-011-6К	12	6500	960	оптико-акустический	0,15	4260652198258
ДБО01-18-001-4К	18	4000	1440	-	0,21	4260652198265
ДБО01-18-001-5К	18	5000	1440	-	0,21	4260652198272
ДБО01-18-001-6К	18	6500	1440	-	0,21	4260652198289
ДБО01-18-011-4К	18	4000	1440	оптико-акустический	0,21	4260652198296
ДБО01-18-011-5К	18	5000	1440	оптико-акустический	0,21	4260652198302
ДБО01-18-011-6К	18	6500	1440	оптико-акустический	0,21	4260652198319
ДБО01-24-001-4К	24	4000	1920	-	0,21	4260652198326
ДБО01-24-001-5К	24	5000	1920	-	0,21	4260652198333
ДБО01-24-001-6К	24	6500	1920	-	0,21	4260652198340
ДБО01-24-011-4К	24	4000	1920	оптико-акустический	0,21	4260652198357
ДБО01-24-011-5К	24	5000	1920	оптико-акустический	0,21	4260652198364
ДБО01-24-011-6К	24	6500	1920	оптико-акустический	0,21	4260652198371

ДБ002 ХОЛЛ

СВЕТИЛЬНИКИ ДЛЯ ЖКХ



ОПИСАНИЕ

Светодиодные светильники ДБ002 ХОЛЛ предназначены для внутреннего и наружного освещения помещений с высокими требованиями к степени защиты от пыли и влаги.

ОСОБЕННОСТИ

- Корпус из ABS-пластика, рассеиватель из ударопрочного поликарбоната
- Долговечный силиконовый уплотнитель
- Надежный высокоэффективный драйвер, обеспечивающий стабильную и надежную работу светильника на протяжении всего срока службы
- Климатическое исполнение У2, для модификации с БАП — УХЛ4
- Монтажный набор в комплекте
- Модификации с блоком аварийного питания на 3 часа
- Оптико-микроволновый датчик движения
- Рассеиватель из закаленного стекла для использования в пожароопасных помещениях П-IIа

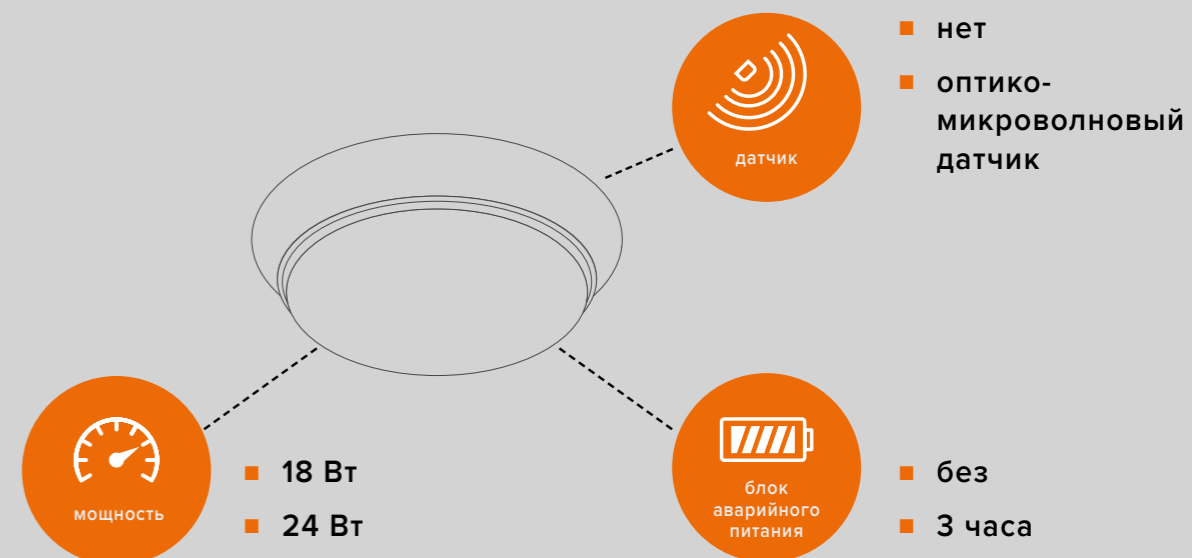

до 133 лм/Вт
световая отдача



IP65
степень защиты



Кп≤1%
коэффициент пульсации



40000 ч
срок службы



3 года
гарантия

Ra≥80 цветопередача	120° угол рассеяния	184~264 В диапазон напряжения	II класс класс защиты	У2/УХЛ4 климатическое исполнение	-40..+45°C рабочая температура	+1..+30°C раб. темп. (С БАП)	F
-------------------------------	-------------------------------	---	---------------------------------	--	--	--	----------

Pf >0.8 (18 Вт) коэффициент мощности	Pf >0.9 (24 Вт) коэффициент мощности
---	---

Режим регулировки датчика

Освещенность (LUX)	Время работы после активации (TIME)	Радиус действия (SENS)
3-2000 лк.	10 сек...12 мин.	на стене 5-15м / на потолке 1-8 м.

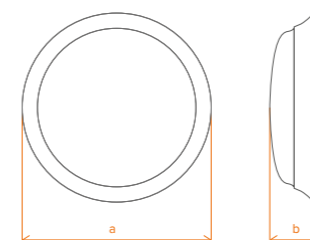

Мощность, Вт	a, мм	b, мм
18	305	84
24	305	84

Косинусная КСС

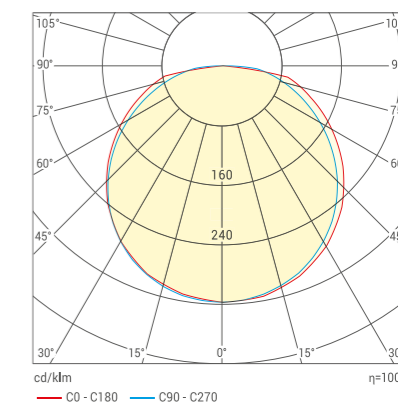

ДБ002 ХОЛЛ

СВЕТИЛЬНИКИ ДЛЯ ЖКХ



Светильники без БАП (310x310x88мм)

Артикул	Мощность, Вт	Цветовая температура, К	Световой поток, лм	Масса, кг	Штрих-код, ед.
ДБ002-18-001-4К	18	4000	2400	0,63	4260708173345
ДБ002-24-001-4К	24	4000	2700	0,63	4260708173352

Светильник с БАП «3 часа» (310x310x88мм)

Артикул	Мощность, Вт	Цветовая температура, К	Световой поток, лм	Световой поток в аварийном режиме, лм	Хар-ки батареи	Масса, кг	Штрих-код, ед.
ДБ002-18-051-4К	18	4000	1450	140	3,7В 2200мАч	0,80	4260708173369

Светильник с датчиком (310x310x88мм)

Артикул	Мощность, Вт	Цветовая температура, К	Световой поток, лм	Датчик	Масса, кг	Штрих-код, ед.
ДБ002-18-021-4К	18	4000	2400	оптико-микроволновый	0,7	4262356474621

АВАРИЙНЫЕ СВЕТИЛЬНИКИ



Источник аварийного питания обеспечит автономное освещение, которое дает возможность людям продолжить или окончить работу при отсутствии напряжения, при необходимости безопасно покинуть помещение. А в случае чрезвычайной ситуации (пожары, взрывы, аварии) позволит вовремя эвакуироваться. По нормам безопасности такие светильники обязаны быть в общественных и производственных помещениях.

Имеет два режима работы:

- **постоянный:** при подключении к сети 220 В светодиоды светятся; в случае прекращения подачи электроэнергии светильник автоматически переходит на работу от встроенного аккумулятора;
- **непостоянный:** при подключении к сети 220 В светодиоды не включаются; в случае прекращения подачи электроэнергии светильник автоматически переходит на работу от встроенного аккумулятора, при этом включаются 27 светодиодов.

ДБО03 ОРИЕНТИР

АВАРИЙНЫЕ СВЕТИЛЬНИКИ



ОПИСАНИЕ

Светодиодные светильники аварийного освещения постоянного/непостоянного действия ДБО03 ОРИЕНТИР торговой марки WOLTA®Pro предназначены для обеспечения аварийного эвакуационного освещения и указания путей выхода в случае прекращения подачи электроэнергии.

ОСОБЕННОСТИ

- Возможность переключения режима постоянного/непостоянного действия
- Работа от аккумулятора до 3-х часов
- Защита аккумулятора от глубокого разряда и перезаряда
- Световой поток в обычном и аварийном режиме — 184 лм
- Цветовая температура 6500К
- Высокая степень защиты IP65
- Применяется с различными знаками безопасности и пиктограммами (не входят в комплект поставки)

с БАП «3 часа» (352x110x68 мм)

Артикул	Мощность, Вт	Цветовая темп., К	Световой поток, лм	Рассеиватель	Световой поток в аварийном режиме, лм	Хар-ки батареи	Масса, кг	Штрих-код, ед.
ДБО03-4-052-6К	4.5	6500	184	Прозрачный	184	3,6В 1500мАч	0,6	4260747439662



IP65
степень защиты



Kp ≤ 1%
коэффициент пульсации



30000 ч
срок службы



2 года
гарантия



Ni-Cd 3,6
1500мАч
батарея

AC/DC
напряжение

Ni-Cd
Тип
батареи

II класс
класс
защиты

УХЛ4
климатическое
исполнение

0..+40°C
рабочая
температура

Пиктограммы заказываются отдельно (300x110 мм)

Артикул	Самоклеящаяся информационная этикетка	Штрих-код, ед.
E04-O	«ВЫХОД НАЛЕВО»	4260760424515
E03-O	«ВЫХОД НАПРАВО»	4260760424522
E12-O	«ВЫХОД ПРЯМО»	4260760424539
E22-O	«ВЫХОД»	4260760424546
E22-1-O	«ВЫХОД-EXIT»	4260760424553
E23-O	«ЗАПАСНЫЙ ВЫХОД»	4260760424560
НВ01-O	«НЕ ВХОДИТЬ»	4260760424577
F02-O	«ПОЖАРНЫЙ КРАН»	4260760424584
E10-O	УКАЗАТЕЛЬ ДВЕРИ ЭВАКУАЦИОННОГО ВЫХОДА (ЛЕВОСТОРОННИЙ)	4260760424591